



# О КОМПАНИИ

Компания «СантехСтандарт» существует на рынке инженерной сантехники с 2004 года и занимается крупнооптовыми поставками комплектующих для систем водоснабжения, отопления и газоснабжения под торговыми марками AQUALINK и AQUALINE.

Территория продаж: Россия и СНГ.

Головной офис располагается в Санкт-Петербурге. Филиалы компании представлены [в Москве, Екатеринбурге, Самаре, Новосибирске и Хабаровске.](#)

## Мы заслужили доверие:

- 19 лет на рынке инженерной сантехники;
- постоянный экспонент отраслевой выставки AQUATHERM MOSCOW;
- ежегодное расширение ассортимента;
- на каждом изделии размещена нестираемая маркировка;
- вся продукция застрахована.

## Расширился и обновился ассортимент в следующих товарных группах:

- запорная и регулирующая арматура;
- косые фильтры;
- полипропиленовые коллекторы;
- трубы;
- гибкая подводка;
- коллекторные системы;
- насосы;
- радиаторы отопления и комплектующие;
- инструменты и расходные материалы.

## Почему клиенты выбирают сотрудничество с нами?

- Конкурентоспособные цены на все товарные группы и регулярные спецпредложения.
- Весь товар в наличии на складе.
- Обработка заказа в течение 1 часа.
- Складские комплексы в шести городах России: Санкт-Петербурге, Москве, Новосибирске, Самаре, Екатеринбурге, Хабаровске.
- Гибкая транспортная политика (в т. ч. бесплатная доставка до транспортных компаний).

## КАК МЫ РАБОТАЕМ?



Вы присылаете заявку – мы обрабатываем ее в течение часа.



Вы получаете счет – мы формируем резерв на складе.



Вы оплачиваете счет – мы отгружаем товар!

## Становясь нашим партнером, вы получаете:

- Сопровождение вашего заказа на всех этапах работы.
- Конкурентоспособные цены на продукцию.
- Работу с брендами, которые зарекомендовали себя за годы присутствия на рынке инженерной сантехники.
- Регулярное информирование о новинках производства, акциях и распродажах.
- Динамическую систему лояльности.
- Доставку заказов по всей территории России через транспортные компании.

**ОТКРЫВАЙТЕ НОВЫЕ ГОРИЗОНТЫ СВОЕГО БИЗНЕСА ВМЕСТЕ С НАМИ!**

# СОДЕРЖАНИЕ



6

ЗАПОРНАЯ  
И РЕГУЛИРУЮЩАЯ  
АРМАТУРА



33

РЕЗЬБОВЫЕ  
ЛАТУННЫЕ  
ФИТИНГИ



45

ОБЖИМНЫЕ  
ЛАТУННЫЕ  
ФИТИНГИ



49

ПОЛИПРОПИЛЕНОВЫЕ  
ФИТИНГИ  
И АРМАТУРА



68

ТРУБЫ



76

ГИБКАЯ ПОДВОДКА



94

КОЛЛЕКТОРНЫЕ  
СИСТЕМЫ



101

НАСОСЫ



114

АРМАТУРА  
БЕЗОПАСНОСТИ



122

РАДИАТОРЫ  
ОТОПЛЕНИЯ  
И КОМПЛЕКТУЮЩИЕ



133

ИНСТРУМЕНТ,  
КРЕПЕЖ И РАСХОДНЫЕ  
МАТЕРИАЛЫ

# НОВИНКИ



63

ПОЛИПРОПИЛЕНОВЫЕ  
КОЛЛЕКТОРЫ



74

РЕ-Ха И РЕ-Хб ТРУБЫ  
ДЛЯ ОТОПЛЕНИЯ



96

НАСОСНО-СМЕСИТЕЛЬНЫЕ  
УЗЛЫ УНИВЕРСАЛЬНЫЕ  
С БАЙПАСОМ



99

КОЛЛЕКТОРНЫЕ  
ГРУППЫ



104

СТАНЦИИ С ВИХРЕВЫМ  
НАСОСОМ



110

ДРЕНАЖНЫЕ  
НАСОСЫ



134

НАБОРЫ ДЛЯ СВАРКИ  
ПОЛИПРОПИЛЕНОВЫХ  
ТРУБ



# ЗАПОРНАЯ И РЕГУЛИРУЮЩАЯ АРМАТУРА

[К СОДЕРЖАНИЮ](#)

## ШАРОВЫЕ КРАНЫ



- **Самоконтрящаяся гайка**  
Хромированная сталь Ст3сп (Q235) + Фторопласт (PTFE)
- **Рукоятка-бабочка**  
Силумин АК12 AISi 12(b) или Ручка  
Хромированная сталь Ст3сп (Q235) с покрытием ПВХ
- **Гайка сальника**  
Латунь LC59-3 (CW614N)
- **Уплотнение сальниковое**  
Фторопласт (PTFE)
- **Седло затвора шарового**  
Фторопласт (PTFE)
- **Шток**  
Латунь LC59-3 (CW614N)
- **Корпус**  
Латунь никелированная LC59-2 (CW617N)
- **Затвор шаровой**  
Латунь хромированная LC59-3 (CW614N)

■ Шаровые краны AQUALINK\* – это запорная арматура высокого качества, обладающая усиленным корпусом из никелированной латуни LC59-2 (CW617N) и запорным механизмом с классом герметичности «А». Шар, шток и гайка сальника изготовлены из латуни LC59-3 (CW614N).

■ Кольца седла и сальниковое уплотнение выполнены из фторопласта, который гарантирует высокий уровень герметичности. Полированный шар из хромированной латуни обеспечивает высокую износо-

стойкость изделия в целом. Благодаря никелированию корпуса, шаровые краны AQUALINK обладают повышенной устойчивостью к коррозии.

■ Каждый кран поставляется с индивидуальным ярлычком, на котором указана информация, необходимая для реализации товара конечному потребителю.\*\*

### ТЕХНИЧЕСКИЕ ХАРАКТЕРИСТИКИ

Характеристика	Ед. изм.	Значение
Номинальное давление (PN)	МПа (бар)	4,0...5,0 (40...50)
Номинальные диаметры (DN)	-	15 ... 100
Присоединительная резьба	дюйм	½" ... 4"
Температура рабочей среды	°С	0 ... +125
Средний срок службы	лет	30
Средний ресурс	цикл	1500 ... 7000
Класс по типу проточной части		полнопроходной неполнопроходной
Класс герметичности затвора		«А»
Ремонтопригодность		да

\*Продукция изготовлена в соответствии с техническим регламентом Таможенного союза, что подтверждено декларацией о соответствии.

\*\*Внимание! Не допускается использование шаровых кранов в качестве регулирующей арматуры.

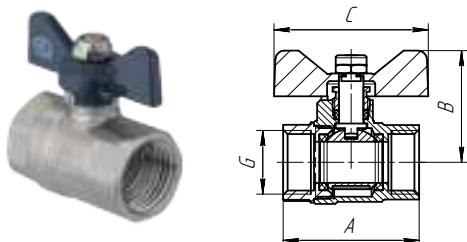
**Кран шаровой, вн-вн, бабочка**

Артикул	Обозначение		Размеры, мм		
	вн	вн	А	В	С
01155	½"	½"	44	37	50
01156	¾"	¾"	49	40	50
01157	1"	1"	57,2	64	46

**Кран шаровой, вн-нар, бабочка**

Артикул	Обозначение		Размеры, мм		
	вн	нар	А	В	С
01158	½"	½"	50	37	50
01159	¾"	¾"	54,5	40	50
01160	1"	1"	62,6	64	46

**Кран шаровой, нар-нар, бабочка**

Артикул	Обозначение		Размеры, мм		
	нар	нар	А	В	С
02336	½"	½"	53	37	50
02337	¾"	¾"	54,5	40	50
02338	1"	1"	63,6	64	46

**Кран шаровой, вн-вн, ручка**

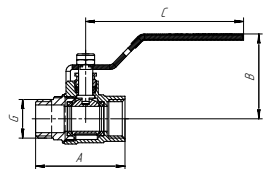

Артикул	Обозначение		Размеры, мм		
	вн	вн	А	В	С
01143	½"	½"	44	46	89
01144	¾"	¾"	49	50	89
01145	1"	1"	57,2	127	57
01146	1¼"	1¼"	62,8	127	60
01147	1½"	1½"	74,4	165	73,5
01148	2"	2"	84	165	80
03944	2½"	2½"	103	221	107
03945	3"	3"	122	221	119
03946	4"	4"	145	290	136

### Кран шаровой, вн-нар, ручка

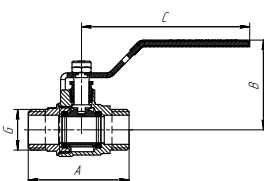

Артикул	Обозначение		Размеры, мм		
	вн	нар	A	B	C
01149	½"	½"	50	46	89
01150	¾"	¾"	54,5	50	89
01151	1"	1"	62,6	127	57
01152	1¼"	1¼"	69	127	60
01153	1½"	1½"	81,2	165	73,5
01154	2"	2"	92	165	80

### Кран шаровой, нар-нар, ручка



Артикул	Обозначение		Размеры, мм		
	нар	нар	A	B	C
02427	½"	½"	53	46	89
02428	¾"	¾"	54,5	50	89
02429	1"	1"	63,6	127	57



## ШАРОВЫЕ КРАНЫ БЕЗ НИКЕЛИРОВАНИЯ



■ Шаровой кран без никелирования AQUALINK\* предназначен для перекрытия движения среды в системах горячего и холодного хозяйственно-питьевого водоснабжения, а также в технологических трубопроводах, транспортирующих неагрессивные к материалам крана жидкости.

■ Корпус шарового крана выполнен из латуни ЛС59-2 (CW617N). Шаровой затвор, шток, а также винт крепления рукоятки изготовлены из конструкционной стали Ст3сп (Q235). Кольца седла и сальниковое уплотнение выполнены из фторопласта, гарантирующего высокий уровень герметичности.\*\*

### ТЕХНИЧЕСКИЕ ХАРАКТЕРИСТИКИ

Характеристика	Ед. изм.	Значение
Номинальное давление (PN)	МПа (бар)	1,6 (16)
Номинальные диаметры (DN)		15 ... 50
Присоединительная резьба	дюйм	½" ... 2"
Температура рабочей среды	°С	0 ... +125
Средний срок службы	лет	30
Класс по типу проточной части		неполнопроходной
Класс герметичности затвора		«А»
Ремонтопригодность		нет

\*Продукция изготовлена в соответствии с техническим регламентом Таможенного союза, что подтверждено декларацией о соответствии.

\*\*Внимание! Не допускается использование шаровых кранов в качестве регулирующей арматуры.

### Кран шаровой, вн-вн, бабочка



Артикул	Обозначение		Размеры, мм		
	вн	вн	А	В	С
04774	½"	½"	45,5	39	53
04775	¾"	¾"	48,8	43	53
04788	1"	1"	60	49	61,5

### Кран шаровой, вн-нар, бабочка



Артикул	Обозначение		Размеры, мм		
	вн	нар	А	В	С
04776	½"	½"	50,8	39	53
04777	¾"	¾"	53,5	43	53
04789	1"	1"	65,5	49	61,5

### Кран шаровой со сгоном, вн-нар, бабочка

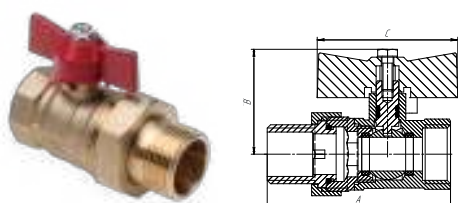

Артикул	Обозначение		Размеры, мм		
	вн	нар	А	В	С
04778	½"	½"	66,5	39	53
04779	¾"	¾"	73	43	53
04790	1"	1"	88	49	61,5
04791	1¼"	1¼"	100	55	61,5

### Кран шаровой, вн-вн, ручка



Артикул	Обозначение		Размеры, мм		
	вн	вн	А	В	С
04770	½"	½"	45,5	36,5	77
04771	¾"	¾"	48,8	40,5	77
04780	1"	1"	60	51	117
04781	1¼"	1¼"	71	57,5	117
04782	1½"	1½"	80	70	140
04783	2"	2"	93	75	140

### Кран шаровой, вн-нар, ручка



Артикул	Обозначение		Размеры, мм		
	вн	нар	А	В	С
04772	½"	½"	50,8	36,5	77
04773	¾"	¾"	53,5	40,5	77
04784	1"	1"	65,5	51	117
04785	1¼"	1¼"	79,5	57,5	117
04786	1½"	1½"	89	70	140
04787	2"	2"	103	75	140

## ШАРОВЫЕ КРАНЫ ДЛЯ МЕТАЛЛОПОЛИМЕРНЫХ ТРУБ

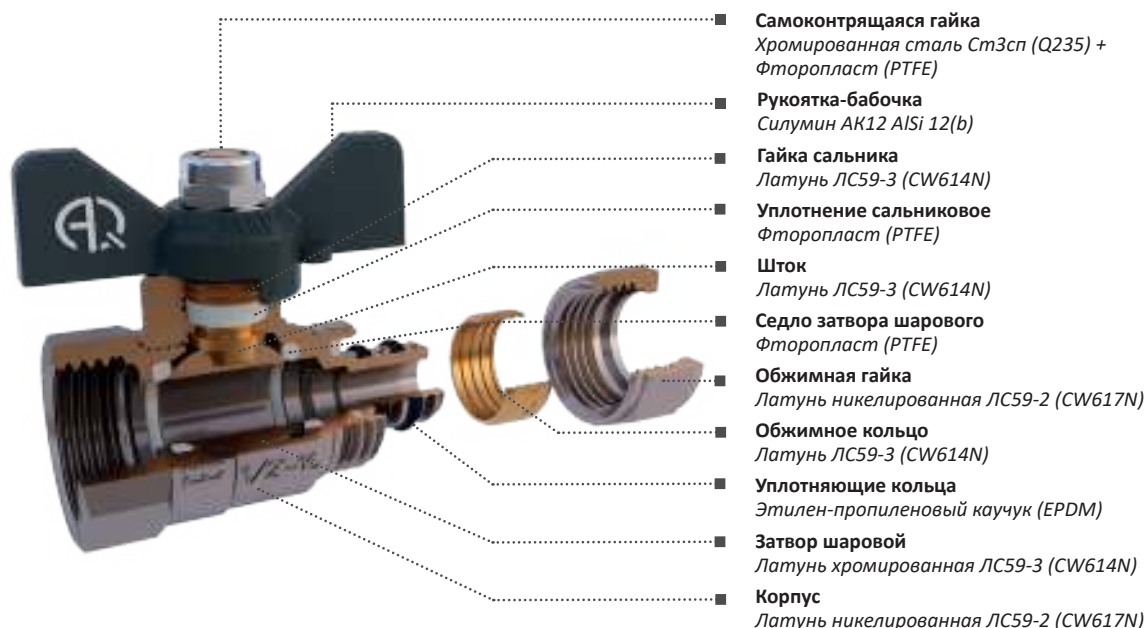

■ Шаровые краны для металлополимерных труб AQUALINK\* применяются в качестве запорной арматуры в трубопроводах систем горячего и холодного хозяйственно-питьевого водоснабжения. Шаровые краны такого типа также применяются в трубопроводах, транспортирующих неагрессивные к материалам крана жидкости.

■ Корпус и обжимная гайка шарового крана (с помощью которой осуществляется подключение крана к металлополимерным трубам) изготовлены из никелированной латуни ЛС59-2 (CW617N); шаровой затвор, шток и обжимное кольцо – из латуни ЛС59-3 (CW614N). Седельные кольца и сальниковое уплотнение изготовлены из фторопласта (PTFE).\*\*

### ТЕХНИЧЕСКИЕ ХАРАКТЕРИСТИКИ

Характеристика	Ед. изм.	Значение
Номинальное давление (PN)	МПа (бар)	4,0 (40)
Номинальные диаметры (DN)	-	15...20
Присоединительная резьба	дюйм	½" ... ¾"
Температура рабочей среды	°С	0 ... +125
Средний срок службы	лет	30
Средний ресурс	цикл	7000
Класс по типу проточной части		неполнопроходной
Класс герметичности затвора		«А»
Ремонтопригодность		да

\*Продукция изготовлена в соответствии с техническим регламентом Таможенного союза, что подтверждено декларацией о соответствии.

\*\*Внимание! Не допускается использование шаровых кранов в качестве регулирующей арматуры.

### Кран шаровой для МП труб, цанга-цанга, бабочка



Артикул	Обозначение		Размеры, мм		
	ц	ц	A	B	C
00872	16	16	67	50	37
00873	20	20	72	50	40

### Кран шаровой для МП труб, нар-цанга, бабочка

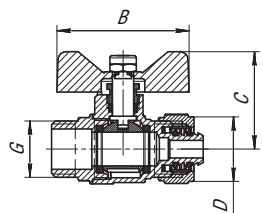

Артикул	Обозначение		Размеры, мм		
	ц	нар	A	B	C
00876	16	½"	58	50	37
02430	20	½"	61	50	40
01310	20	¾"	58	50	40

### Кран шаровой для МП труб, вн-цанга, бабочка



Артикул	Обозначение		Размеры, мм		
	ц	вн	A	B	C
00874	16	½"	53	50	37
01165	20	½"	57	50	40
00875	20	¾"	53	50	40

## ШАРОВЫЕ КРАНЫ СО СГОНОМ



■ Краны со сгоном AQUALINK\* используются в качестве запорной арматуры в системах горячего и холодного водоснабжения, где необходимо наличие удобного разборного соединения.

■ Корпус, сгон и гайка сгона изготовлены из никелированной латуни ЛС59-2 (CW617N); самоконтрящаяся гайка – из нержавеющей стали 08X18H10 (AISI 304). Кольца седла и сальниковое уплотнение выполнены из фторопласта (PTFE).

■ Краны такого типа позволяют создавать легко-разъемные узлы трубопроводных систем путем стягивания самоцентрирующихся деталей крана, а также дают возможность установки системы при неполной соосности труб, что значительно упрощает процесс монтажа и демонтажа оборудования.\*\*

### ТЕХНИЧЕСКИЕ ХАРАКТЕРИСТИКИ

Характеристика	Ед. изм.	Значение
Номинальное давление (PN)	МПа (бар)	4,0...5,0 (40...50)
Номинальные диаметры (DN)		15 ... 32
Присоединительная резьба	дюйм	½" ... 1¼"
Температура рабочей среды	°С	0 ... +125
Средний срок службы	лет	30
Средний ресурс	цикл	7000
Класс по типу проточной части		полнопроходной
Класс герметичности затвора		«А»
Ремонтопригодность		да

\*Продукция изготовлена в соответствии с техническим регламентом Таможенного союза, что подтверждено декларацией о соответствии.

\*\*Внимание! Не допускается использование шаровых кранов в качестве регулирующей арматуры.

### Кран шаровой со сгоном, вн-нар, ручка



Артикул	Обозначение		Размеры, мм		
	вн	нар	A	B	C
01169	½"	½"	65,6	46	89
01170	¾"	¾"	70,5	50	89
03947	1"	1"	85	127,5	58
03948	1¼"	1¼"	94	127,5	63

### Кран шаровой со сгоном, вн-нар, бабочка

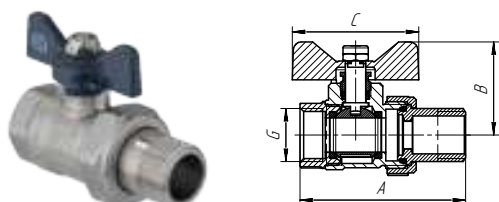

Артикул	Обозначение		Размеры, мм		
	вн	нар	A	B	C
01167	½"	½"	65,6	37	50
01168	¾"	¾"	70,5	40	50
01462	1"	1"	85	64	49

### Кран шаровой угловой со сгоном, вн-нар, бабочка

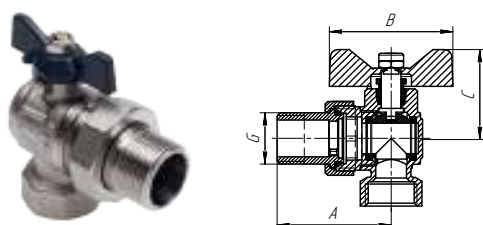

Артикул	Обозначение		Размеры, мм		
	вн	нар	A	B	C
01171	½"	½"	46	50	37
01172	¾"	¾"	51	50	40

## ШАРОВЫЕ КРАНЫ СО ВСТРОЕННЫМ ФИЛЬТРОМ ГРУБОЙ ОЧИСТКИ



■ Шаровой кран со встроенным фильтром грубой очистки AQUALINK\* - это совмещенный механизм, состоящий из стандартного шарового крана и косоугольного фильтра, внутри которого расположен фильтрующий элемент.

■ Корпус и ревизионная пробка шарового крана изготовлены из латуни LC59-2 (CW617N); фильтрующий элемент выполнен из нержавеющей стали 03X17H14M2 (AISI 316). Кольца седла и сальниковое уплотнение выполнены из фторопласта (PTFE).

■ Применяются для перекрытия потока среды в трубопроводной системе и грубой очистки проходящего потока от механических включений. Используются в качестве запорной арматуры в трубопроводах систем горячего и холодного хозяйственно-питьевого водоснабжения, а также в технологических трубопроводах, транспортирующих неагрессивные к материалам крана жидкости.\*\*

### ТЕХНИЧЕСКИЕ ХАРАКТЕРИСТИКИ

Характеристика	Ед. изм.	Значение
Номинальное давление (PN)	МПа (бар)	4,0 (40)
Номинальные диаметры (DN)	-	15...25
Присоединительная резьба	дюйм	½" ... 1"
Температура рабочей среды	°С	0 ... +125
Средний срок службы	лет	30
Средний ресурс	цикл	7000
Класс по типу проточной части		неполнопроходной
Класс герметичности затвора		«А»
Ремонтопригодность		да
Размер ячейки сетки	мкм	500

\*Продукция изготовлена в соответствии с техническим регламентом Таможенного союза, что подтверждено декларацией о соответствии.

\*\*Внимание! Не допускается использование шаровых кранов в качестве регулирующей арматуры.

### Кран шаровой с косым фильтром, вн-вн, бабочка

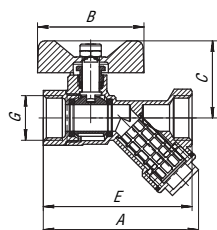

Артикул	Обозначение		Размеры, мм			
	вн	вн	A	B	C	E
01161	½"	½"	73	50	37	70
01162	¾"	¾"	84	50	40	83

### Кран шаровой с косым фильтром, вн-вн, ручка

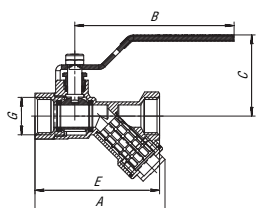

Артикул	Обозначение		Размеры, мм			
	вн	вн	A	B	C	E
01163	½"	½"	73	89	46	70
01164	¾"	¾"	84	89	50	83
02065	1"	1"	103	127.5	58	101



## ВОДРАЗБОРНЫЕ ШАРОВЫЕ КРАНЫ



■ Водоразборные шаровые краны AQUALINK\* применяются для перекрытия потока среды в трубопроводной системе, а также для быстрого и свободного доступа к транспортируемой среде в системе.

■ Корпус типового крана и накидная гайка выполнены из никелированной латуни ЛС59-2 (CW617N); седельные кольца изготовлены из фторопласта (PTFE), обеспечивающего высокий уровень герметичности изделия.

■ Краны снабжены штуцером для присоединения шланга напрямую к крану. Установка водоразборного крана позволяет обеспечить легкий доступ к среде, циркулирующей в системе водоснабжения, что является необходимым для обеспечения бытовых нужд при частном строительстве.\*\*

■ Серия «ЭКО» – данные изготовлены из цинкового сплава и являются бюджетным аналогом типовых водоразборных шаровых кранов из латуни.

### ТЕХНИЧЕСКИЕ ХАРАКТЕРИСТИКИ

Характеристика	Ед. изм.	Значение	
Номинальное давление (PN)	МПа (бар)	1,6 (16)	
Номинальные диаметры (DN)		15	20
Присоединительная резьба	дюйм	½"	¾"
Температура рабочей среды	°С	0 ... +75	
Средний полный срок службы	лет	15	
Средний ресурс	цикл	4000	
Класс герметичности затвора (по ГОСТ Р 54808-2011)		«А»	
Ремонтопригодность		нет	

\*Продукция изготовлена в соответствии с техническим регламентом Таможенного союза, что подтверждено декларацией о соответствии.

\*\*Внимание! Не допускается использование шаровых кранов в качестве регулирующей арматуры

### Кран шаровой водоразборный под шланг, нар, бабочка



Артикул	Обозначение	Размеры, мм				
	нар	A	B	C	D	E
01489	½"	84	77	51	14,6	31
01490	¾"	103	82	51	20,5	34,5

### Кран шаровой водоразборный под шланг, нар, ручка

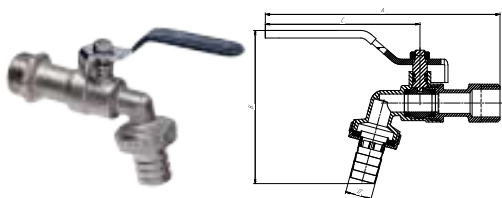

Артикул	Обозначение	Размеры, мм				
	нар	A	B	C	D	E
01323	½"	84	85	86	14,6	39
03951	¾"	103	90	86	20,5	43

### Кран шаровой водоразборный под шланг «ЭКО», нар, ручка

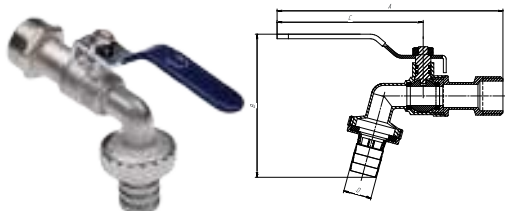

Артикул	Обозначение	Размеры, мм			
	нар	A	B	C	D
03965	½"	121	78	75	15
03966	¾"	125	91	77	20

## ШАРОВЫЕ КРАНЫ «МИНИ»



■ Корпус шарового крана AQUALINK\* «мини» выполнен из хромированной латуни ЛС59-2 (CW617N); кольца седла изготовлены из фторопласта (PTFE); винт крепления рукоятки – из хромированной стали.

■ Используются при подключении бытовых и сантехнических приборов.\*\*

■ Благодаря своим размерам и эстетичному внешнему виду кран «мини» может использоваться при монтаже видимой части инженерной системы.

■ В каталоге представлено две модификации шаровых кранов «мини», отличающихся визуальным исполнением тела и рукоятки. В первом случае модели имеют форму шестигранника с рукояткой – флажком серого цвета. Во втором – цилиндрическую форму с хромированной ручкой.

### ТЕХНИЧЕСКИЕ ХАРАКТЕРИСТИКИ

Характеристика	Ед. изм.	Значение	
Номинальное давление (PN)	МПа (бар)	1,0 (10)	
Номинальные диаметры (DN)		15	15x20
Присоединительная резьба	дюйм	½"	½"x¾"
Температура рабочей среды	°С	0 ... +90	
Средний срок службы	лет	15	
Средний ресурс	цикл	4000	
Класс по типу проточной части		неполнопроходной	
Класс герметичности затвора (по ГОСТ Р 54808-2011)		«А»	
Ремонтопригодность		нет	

\*Продукция изготовлена в соответствии с техническим регламентом Таможенного союза, что подтверждено декларацией о соответствии.

\*\*Внимание! Не допускается использование шаровых кранов в качестве регулирующей арматуры.

### Кран шаровой мини, вн-вн

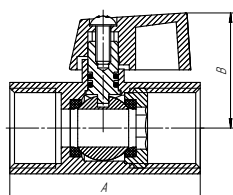

Артикул	Обозначение		Размеры, мм	
	вн	вн	А	В
01316	½"	½"	50	30

### Кран шаровой мини, вн-нар

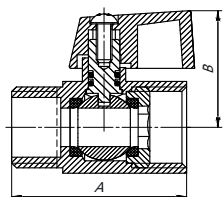

Артикул	Обозначение		Размеры, мм	
	вн	нар	А	В
01318	½"	½"	44,5	30

### Кран шаровой мини, нар-нар

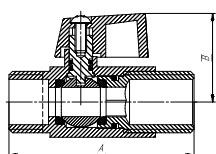

Артикул	Обозначение		Размеры, мм	
	нар	нар	А	В
01487	½"	½"	63	30

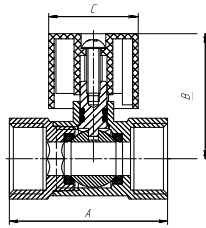
**Кран шаровой мини, вн-вн, хром**

Артикул	Обозначение		Размеры, мм		
	вн	вн	А	В	С
01320	½"	½"	47	29	27

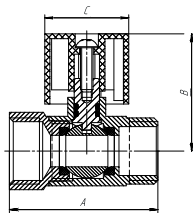
**Кран шаровой мини, вн-нар, хром**

Артикул	Обозначение		Размеры, мм		
	вн	нар	А	В	С
01321	½"	½"	47	29	27

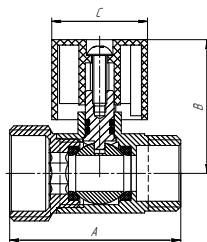
**Кран шаровой мини, нар-нар, хром**

Артикул	Обозначение		Размеры, мм		
	нар	нар	А	В	С
01322	½"	¾"	47	29	27

## ШАРОВЫЕ КРАНЫ ДЛЯ БЫТОВЫХ ПРИБОРОВ



■ Краны для бытовых приборов AQUALINK\* используются при подключении сантехнических приборов, стиральных и посудомоечных машин и пр. к трубопроводу водоснабжения.\*\*

■ Корпусы кранов выполнены из хромированной латуни ЛС59-2 (CW617N) (изделия из такой латуни не подвержены растрескиванию и окислению при эксплуатации в условиях повышенной влажности и температурных перепадов); кольцо седла изготовлено из фторопласта (PTFE), обеспечивающего высокий уровень герметичности изделия; отражатель – из нержавеющей стали (AISI 304).

■ В каталоге представлено несколько видов таких шаровых кранов:

- Угловые шаровые краны с отражателями в трех вариациях: типовой кран, кран с удлиненной резьбой, кран с обратным клапаном.
- Трехпроходной шаровой кран позволяет контролировать подачу воды в бытовой прибор, не перекрывая основного потока.
- Дополнением к модельному ряду кранов является трехпроходной вентиль, позволяющий осуществлять регулировку потока.

### ТЕХНИЧЕСКИЕ ХАРАКТЕРИСТИКИ

Характеристика	Ед. изм.	Значение
Номинальное давление (PN)	МПа (бар)	1,0 (10)
Номинальные диаметры (DN)		15, 20
Присоединительная резьба	дюйм	½", ¾"
Температура рабочей среды	°С	0 ... +90
Средний срок службы	лет	15
Средний ресурс	цикл	4000
Класс по типу проточной части		неполнопроходной
Класс герметичности затвора (по ГОСТ Р 54808-2011)		«А»

\*Продукция изготовлена в соответствии с техническим регламентом Таможенного союза, что подтверждено декларацией о соответствии.

\*\*Внимание! Не допускается использование шаровых кранов в качестве регулирующей арматуры.

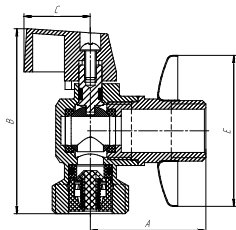
**Кран шаровой угловой с обратным клапаном и отражателем, нар-нар**

Артикул	Обозначение		Размеры, мм			
	нар	нар	A	B	C	E
03971	½"	¾"	39	65	24,5	52

**Вентиль трехпроходной, вн-нар-нар**

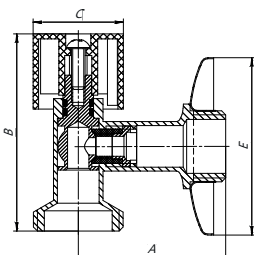

Артикул	Обозначение			Размеры, мм		
	вн	нар	нар	A	B	C
03968	½"	¾"	½"	48,7	45,5	33,5

**Кран шаровой угловой с отражателем, нар-нар**

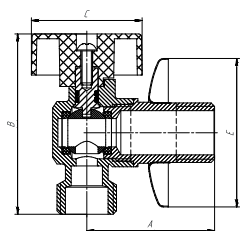
Артикул	Обозначение		Размеры, мм			
	нар	нар	A	B	C	E
01331	½"	¾"	43,5	58,5	27	52

**Кран шаровой угловой с удлиненной резьбой и отражателем, нар-нар**

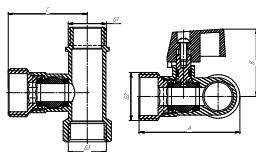
Артикул	Обозначение		Размеры, мм			
	нар	нар	A	B	C	E
03969	½"	½"	45	65,5	19	52
03970	½"	¾"	45	65,5	19	52

**Кран шаровой трехпроходной, вн-нар-нар**

Артикул	Обозначение, G			Размеры, мм		
	вн	нар	нар	A	B	C
01175	½"	¾"	½"	57	33	43,5

## ШАРОВЫЕ КРАНЫ ДЛЯ ГАЗА



- **Самоконтрящаяся гайка**  
Хромированная сталь СтЗсп (Q235) + Фторопласт (PTFE)
- **Рукоятка-бабочка**  
Силумин АК12 (AlSi12(b)) или Ручка  
Хромированная сталь СтЗсп (Q235) с покрытием ПВХ
- **Гайка сальника**  
Латунь ЛС59-3 (CW614N)
- **Уплотнение сальниковое**  
Фторопласт (PTFE)
- **Шток**  
Латунь ЛС59-3 (CW614N)
- **Седло затвора шарового**  
Фторопласт (PTFE)
- **Затвор шаровой**  
Латунь хромированная ЛС59-3 (CW614N)
- **Корпус**  
Латунь никелированная ЛС59-2 (CW617N)

■ Шаровые краны для газа AQUALINK используются в качестве запорной арматуры на трубопроводах низкого и среднего давления систем газоснабжения природным и сжиженным углеводородным газом (СУГ). Допускается использование кранов на трубопроводах холодной и горячей воды, сжатого воздуха, жидких углеводородов.

■ Корпус шарового крана, шар и шток изготовлены из латуни. Кольца седла и сальниковое уплотнение выполнены из фторопласта, гарантирующего высокий уровень герметичности изделия.\*

■ Наличие контрольных отверстий в рукоятках обоих типов шаровых кранов (ручка и бабочка) при необходимости позволяет осуществлять опломбирование соединения в газораспределительной сети.

### ТЕХНИЧЕСКИЕ ХАРАКТЕРИСТИКИ

Характеристика	Ед. изм.	Значение
Номинальное давление (PN)	МПа (бар)	4,0 (40)
Номинальные диаметры (DN)		15 ... 25
Присоединительная резьба	дюйм	½" ... 1"
Температура рабочей среды	°С	-60 ... +80
Средний срок службы	лет	20
Средний ресурс	цикл	7000
Класс герметичности затвора		«А»
Ремонтопригодность		да

\*Внимание! Не допускается использование шаровых кранов в качестве регулирующей арматуры.



**Кран шаровой, вн-вн, бабочка**

Артикул	Обозначение		Размеры, мм		
	вн	вн	А	В	С
07107	½"	½"	44	50	37
07108	¾"	¾"	49	50	40

**Кран шаровой, вн-нар, бабочка**

Артикул	Обозначение		Размеры, мм		
	вн	нар	А	В	С
07109	½"	½"	50	50	37
07110	¾"	¾"	54,5	50	40

**Кран шаровой, вн-вн, ручка**

Артикул	Обозначение		Размеры, мм		
	вн	вн	А	В	С
07101	½"	½"	44	89	46
07102	¾"	¾"	49	89	50
07103	1"	1"	57,2	127	57

**Кран шаровой, вн-нар, ручка**

Артикул	Обозначение		Размеры, мм		
	вн	нар	А	В	С
07104	½"	½"	50	89	46
07105	¾"	¾"	54,5	89	50
07106	1"	1"	62,6	127	57

## КОЛЛЕКТОРЫ ЛАТУННЫЕ



■ Коллекторы AQUALINK\* используются для распределения и регулирования рабочей среды в системах горячего и холодного хозяйственно-питьевого водоснабжения, а также отопления: системы «теплый пол» и радиаторного отопления.

■ Корпус изделия выполнен из никелированной латуни ЛС59-2 (CW617N). ЛС59-2 отличается большей устойчивостью к коррозии - изделия из такой латуни не подвержены растрескиванию и окислению при эксплуатации в условиях повышенной влажности и температурных перепадов. Высокий уровень герметичности изделия обеспечивается благодаря использованию фторопласта (PTFE) – из него выполнены кольца седла.

■ В каталоге представлено четыре вида коллекторов для выполнения любых типов подключений: резьбовой коллектор, резьбовой коллектор с шаровыми кранами, резьбовой коллектор с вентилями, универсальный коллектор с шаровыми кранами и евроконусом для подключения металлополимерных труб.

■ Коллекторы с шаровыми кранами комплектуются двумя наборами ручек красного и синего цвета для удобства эксплуатации.

### ТЕХНИЧЕСКИЕ ХАРАКТЕРИСТИКИ

Характеристика	Ед. изм.	Значение характеристики для артикулов:			
		02421, 02422, 02423	02424, 02425, 02426	04476, 04477, 04478	03933, 03934, 03935
Номинальное давление (PN)	МПа (бар)	1,6 (16)	1,0 (10)		
Номинальный диаметр (DN)		20			
Присоединительная резьба	дюйм	¾"			
Температура рабочей среды	°С	0 ... +110			0 ... +95
Класс герметичности затвора (по ГОСТ Р 54808-2011)		-	«А»		
Ремонтопригодность		-	нет	да	нет
Размер выводящих патрубков		½"			16 (½")

\*Продукция изготовлена в соответствии с техническим регламентом Таможенного союза, что подтверждено декларацией о соответствии.

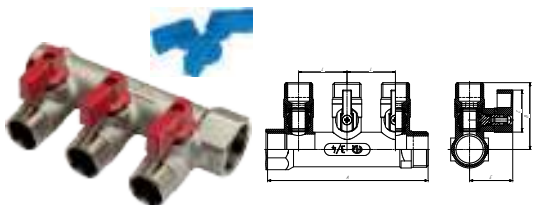
**Коллектор резьбовой с шаровыми кранами**

Артикул	Обозначение			Размеры, мм				
	вн	нар	нар	A	B	C	E	L
02424	3/4"	3/4"	1/2"x2	81	48	32,5	35,9	36
02425	3/4"	3/4"	1/2"x3	117	48	32,5	35,9	36
02426	3/4"	3/4"	1/2"x4	153	48	32,5	35,9	36

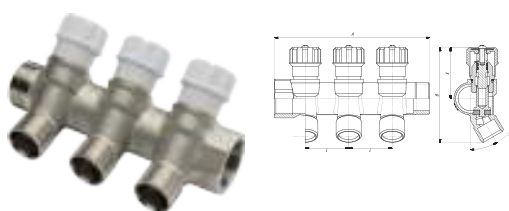
**Коллектор резьбовой с вентилями**

Артикул	Обозначение			Размеры, мм			
	вн	нар	нар	A	B	E	L
04476	3/4"	3/4"	1/2" x2	87,5	76,5	40,2	36
04477	3/4"	3/4"	1/2" x3	123,5	76,5	40,2	36
04478	3/4"	3/4"	1/2" x4	159,5	76,5	32,5	36

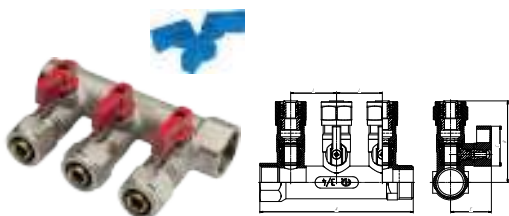
**Коллектор универсальный для МП труб с шаровыми кранами и евроконусом**

Артикул	Обозначение			Размеры, мм				
	вн	нар	ц	A	B	C	E	L
03933	3/4"	3/4"	1/2"x2	81	63	32,5	35,9	36
03934	3/4"	3/4"	1/2" x3	117	63	32,5	35,9	36
03935	3/4"	3/4"	1/2" x4	153	63	32,5	35,9	36

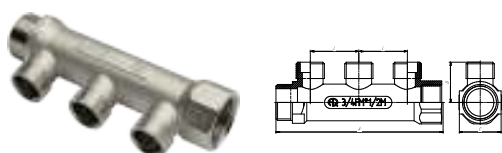
**Коллектор резьбовой**

Артикул	Обозначение			Размеры, мм			
	нар	нар	нар	A	B	E	L
02421	3/4"	3/4"	1/2"x2	87	31,5	31	36
02422	3/4"	3/4"	1/2" x3	123	31,5	31	36
02423	3/4"	3/4"	1/2" x4	159	31,5	31	36

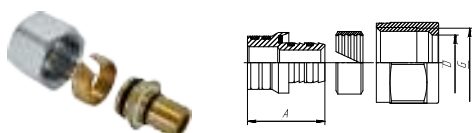
**Евроконус для коллектора**

Артикул	Обозначение		Размеры, мм	
	ц	вн, G	A	D
04475	16	1/2"	23	16,4

## ЗАПОРНЫЕ КЛАПАНЫ (ВЕНТИЛИ)

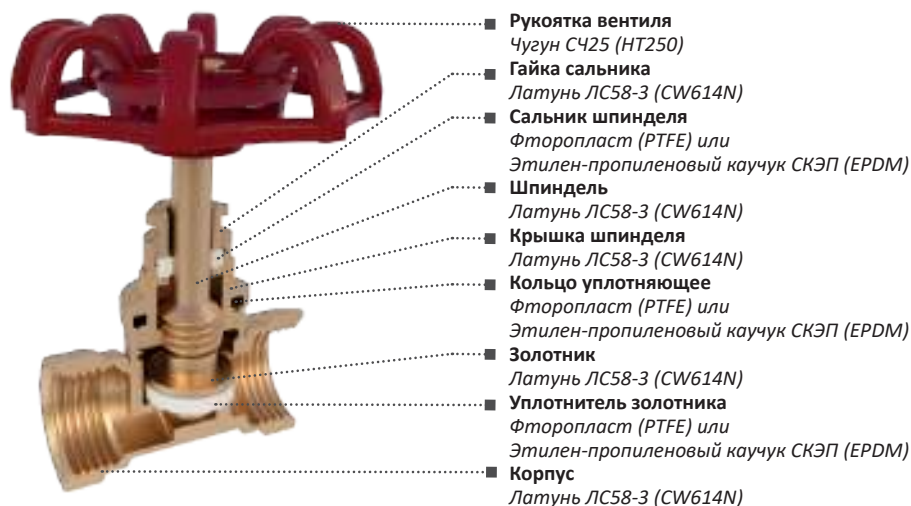

■ Запорный муфтовый клапан AQUALINK\* является запорно-регулирующим устройством и предназначен для установки в трубопроводах горячего и холодного хозяйственно-питьевого водоснабжения.

■ Простота конструкции обеспечивает высокую надежность и ремонтпригодность изделия. Клапан позволяет в ручном режиме регулировать количество проходящей через него рабочей среды.

■ Клапаны представлены в двух видах: 15Б3р и 15Б1п. Клапан запорный 15Б3р имеет уплотнение EPDM (этилен-пропиленовый каучук СКЭП), что обеспечивает возможность его эксплуатации при температурах от -10 до +110 °С; 15Б1п – уплотнение фторопластом, подходящее для использования при температурах от -20 до +150 °С.

### ТЕХНИЧЕСКИЕ ХАРАКТЕРИСТИКИ

Размер резьбы, дюйм	Условный проход, DN	Ресурс работы, цикл	Рабочая среда		Температура, °С		Номинальное давление (PN), МПа
			15Б3р	15Б1п	15Б3р	15Б1п	
½"	15	5000	Вода, Вода+ Гликоль	Пар, Вода, Вода+ Гликоль	-10 +110	-20 +150	1,6
¾"	20	5000					
1"	25	3000					
1¼"	32	2500					
1½"	40	2000					
2"	50	1000					

\*Продукция изготовлена в соответствии с техническим регламентом Таможенного союза, что подтверждено декларацией о соответствии.

**ПОКАЗАТЕЛИ ПРОПУСКНОЙ СПОСОБНОСТИ**

Размер резьбы, дюйм	Открыт 25% л/м	Открыт 50% л/м	Открыт 75% л/м	Открыт 100% л/м
½"	25	33	38	46
¾"	56	67	77	85
1"	66	75	79	86
1¼"	109	125	148	167
1½"	130	155	175	196
2"	145	160	185	203

**Запорный клапан (вентиль) 15Б3р**

Артикул	Обозначение, G		Размеры, мм		
	вн	вн	A	B	C
04900	½"	½"	64	12	49,5
04901	¾"	¾"	64	13,5	58,5
04902	1"	1"	79	16	66
04903	1¼"	1¼"	101	15,5	75
04904	1½"	1½"	111	17,5	86
04905	2"	2"	119	22	104

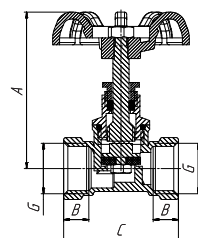
**Запорный клапан (вентиль) 15Б1п**

Артикул	Обозначение, G		Размеры, мм		
	вн	вн	A	B	C
04910	½"	½"	64	12	49,5
04911	¾"	¾"	64	13,5	58,5
04912	1"	1"	79	16	66
04913	1¼"	1¼"	101	15,5	75
04914	1½"	1½"	111	17,5	86
04915	2"	2"	119	22	104

## КОСЫЕ ФИЛЬТРЫ МЕХАНИЧЕСКОЙ ОЧИСТКИ



■ Косой фильтр механической очистки AQUALINK\* предназначен для очистки потока рабочей среды от механических примесей.

■ Корпус и ревизионная пробка изготовлены из никелированной латуни LC59-2 (CW617N). Фильтрующий элемент выполнен из нержавеющей стали 03X17H14M2 (AISI 316).

■ Сетчатый фильтр изготовлен из нержавеющей проволоки, образующей мельчайшие ячейки, размер которых не позволяет проникать крупным механическим частицам. Высокий уровень герметичности изделия обеспечивается прокладкой пробки, изготовленной из фторопласта. Косой фильтр механической очистки долговечен и не нуждается в регулярной смене элементов фильтрации.

### ТЕХНИЧЕСКИЕ ХАРАКТЕРИСТИКИ

Характеристика	Ед. изм.	Значение
Номинальное давление (PN)	МПа (бар)	4,0 (40)
Номинальные диаметры (DN)		15 ... 32
Присоединительная резьба	дюйм	½" ... 1¼"
Температура рабочей среды	°C	0 ... +125
Средний срок службы	лет	30
Размер ячейки сетки фильтрующего элемента	мкм	500

\*Продукция изготовлена в соответствии с техническим регламентом Таможенного союза, что подтверждено декларацией о соответствии.

**Косой фильтр, вн-вн**

Артикул	Обозначение		Размеры, мм		
	вн	вн	A	B	C
01324	½"	½"	48	50	51
01325	¾"	¾"	58	60	59
02335	1"	1"	66	67	65
03953	1¼"	1¼"	75	82	76

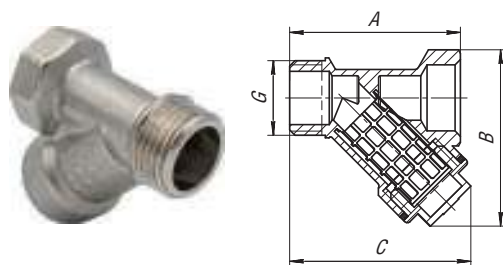
**Косой фильтр, вн-нар**

Артикул	Обозначение		Размеры, мм		
	вн	нар	A	B	C
01319	½"	½"	48	51	50
01333	¾"	¾"	58	60	60
02419	1"	1"	66	67	66

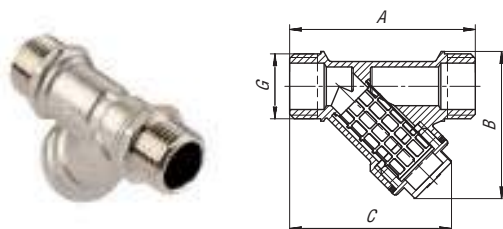
**Косой фильтр, нар-нар**

Артикул	Обозначение		Размеры, мм		
	нар	нар	A	B	C
03956	½"	½"	60	48	50



# РЕЗЬБОВЫЕ ЛАТУННЫЕ ФИТИНГИ

[К СОДЕРЖАНИЮ](#)



## РЕЗЬБОВЫЕ ЛАТУННЫЕ ФИТИНГИ

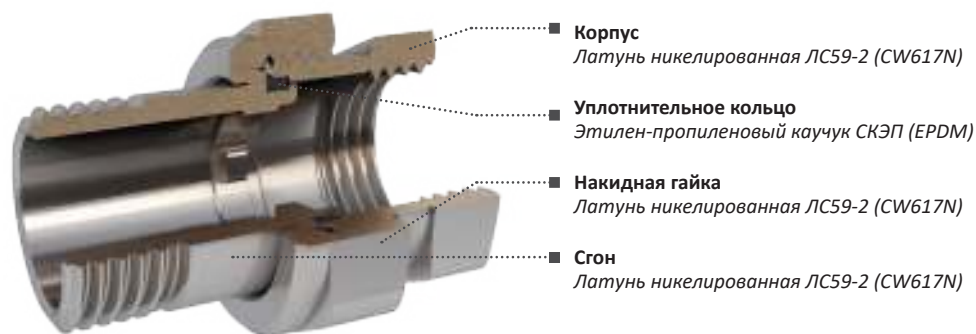

■ Резьбовые латунные фитинги AQUALINK являются соединительными элементами, позволяющими осуществлять монтаж инженерных систем горячего и холодного хозяйственно-питьевого водоснабжения и отопления.

■ Фитинги выполнены из никелированной латуни LC59-2 (CW617N). Резьба фитингов имеет класс точности «В» и изготовлена в соответствии с ГОСТ 6357-81 «Резьба трубная цилиндрическая».

■ Резьбовые фитинги проходят регулярные гидравлические испытания, что позволяет гарантировать высокий уровень качества изделий. В каталоге представлены различные модификации фитингов с размерами от  $\frac{3}{8}$  до 2 дюймов.\*

### ТЕХНИЧЕСКИЕ ХАРАКТЕРИСТИКИ

Характеристика	Ед. изм.	Значение
Номинальное давление (PN)	МПа (бар)	3,5 (35) до 1" 2,5 (25) 1¼" – 2"
Номинальные диаметры (DN)		10 ... 50
Присоединительная резьба	дюйм	$\frac{3}{8}$ " ... 2"
Температура рабочей среды максимальная	°С	200
Средний срок службы	лет	30

\*Продукция соответствует санитарно-эпидемиологическим и гигиеническим требованиям, что подтверждено свидетельством о государственной регистрации.

### Американка прямая

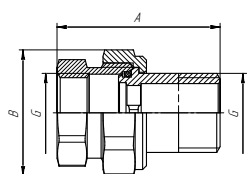

Артикул	Обозначение, G		Размеры, мм	
	вн	нар	A	B
02589	½"	½"	43	33
02590	¾"	¾"	46	41
02588	1"	1"	53	51
02592	1¼"	1¼"	54	58
02591	1½"	1½"	57	63
04536	2"	2"	57	77

### Американка угловая

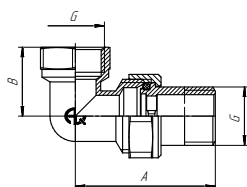

Артикул	Обозначение, G		Размеры, мм	
	вн	нар	A	B
02586	½"	½"	50	25
02587	¾"	¾"	53	28
02390	1"	1"	63	34
02685	1¼"	1¼"	68	38

### Муфта

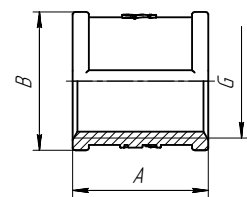

Артикул	Обозначение, G	Размеры, мм	
	вн	A	B
02529	½"	25	25,5
02530	¾"	25	32
02531	1"	32	39,2
02532	1¼"	32	48
02360	1½"	36	54,5
04481	2"	36	66,5

### Муфта переходная

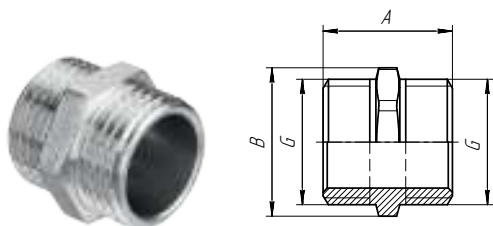

Артикул	Обозначение, G		Размеры, мм		
	вн	вн	A	B	C
02539	⅜"	½"	28	21,5	18
02540	½"	¾"	34,5	26	20
02541	½"	1"	42	26	23
02544	¾"	1"	42	32	22
02542	¾"	1¼"	52	32	24
02545	¾"	1½"	59	32	26
02543	1"	1¼"	52	39	25
02546	1"	1½"	59	39	26
04488	1"	2"	72	39	29,2
02366	1¼"	1½"	59	48	25
04489	1¼"	2"	72	48	27,5
04490	1½"	2"	72	54,5	26,4

**Ниппель**

Артикул	Обозначение, G	Размеры, мм	
	нар	A	B
02524	½"	22	25
02525	¾"	24	30,5
02526	1"	30	37,5
02527	1¼"	30	47
02528	1½"	32	53,5
04480	2"	32	65,5

**Ниппель с полной резьбой**

Артикул	Обозначение, G	Размеры, мм
	нар	A
04486	½"	20
04487	¾"	25

**Ниппель переходной**



Артикул	Обозначение, G		Размеры, мм	
	нар	нар	A	B
02536	⅜"	½"	21	25
02535	½"	¾"	24	31
02533	½"	1"	27	37,5
02361	½"	1¼"	27	46,6
02534	¾"	1"	27	37,5
02537	¾"	1¼"	27,5	46,5
02362	¾"	1½"	28,5	53,5
04482	¾"	2"	28,5	65,5
02538	1"	1¼"	30	46,5
02363	1"	1½"	31	53,5
04483	1"	2"	31	65,5
02365	1¼"	1½"	31	53,5
04484	1¼"	2"	31	65,5
04485	1½"	2"	32	65,5

## Переходник, вн-нар

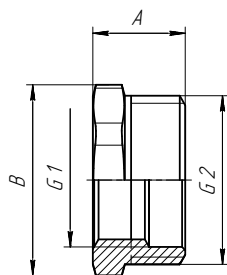

Артикул	Обозначение, G		Размеры, мм	
	вн	нар	A	B
02547	½"	¾"	19	28
02684	½"	½"	21,5	28
02550	¾"	½"	22	52
02683	¾"	¾"	22	34,5
02549	1"	½"	25	43
02367	1¼"	½"	25	52
02548	1"	¾"	25	42
02368	1¼"	¾"	25	52
02371	1½"	¾"	26,5	59
02369	1¼"	1"	27,5	52
02370	1½"	1"	29	59
04491	2"	1"	29	70
02372	1½"	1¼"	29	59
04492	2"	1¼"	29	72
04493	2"	1½"	30	72

## Футорка



Артикул	Обозначение, G		Размеры, мм	
	вн	нар	A	B
02551	⅜"	½"	12,5	24
02552	½"	¾"	14,5	30
02553	½"	1"	17,5	37,5
04498	½"	1¼"	17,5	47
02554	¾"	1"	17,5	37,5
02555	¾"	1¼"	17,5	47
04499	¾"	1½"	18,5	53
04500	¾"	2"	18,5	66
02556	1"	1¼"	17,5	47
02386	1"	1½"	18,5	53
04501	1"	2"	18,5	66
02387	1¼"	1½"	18,5	53
04502	1¼"	2"	18,5	66
04503	1½"	2"	18,5	66

## Эксцентрик



Артикул	Обозначение, G		Размеры, мм	
	нар	нар	A	B
02389	½"	¾"	46	9,4

**Заглушка на трубу**

Артикул	Обозначение, G	Размеры, мм	
	вн	A	B
02582	½"	12	27
02583	¾"	12,5	33,5
02581	1"	15	41
04523	1¼"	15	51
04524	1½"	16,5	57,5
04525	2"	17	71

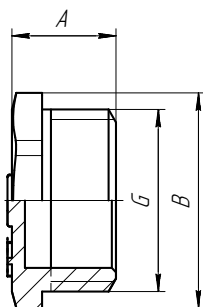
**Заглушка в трубу**

Артикул	Обозначение, G	Размеры, мм	
	нар	A	B
02584	½"	12	25
02585	¾"	14	31
02580	1"	16,5	38,5
04526	1¼"	17,5	48,3
04527	1½"	18,5	53,5
04528	2"	18,5	67

**Контргайка**

Артикул	Обозначение, G	Размеры, мм	
	вн	A	B
02481	½"	5,5	27
02483	¾"	5,5	33,5
02484	1"	7	41
04529	1¼"	7	51
04530	1½"	8	58
04531	2"	8	71

**Контргайка с ребордой**

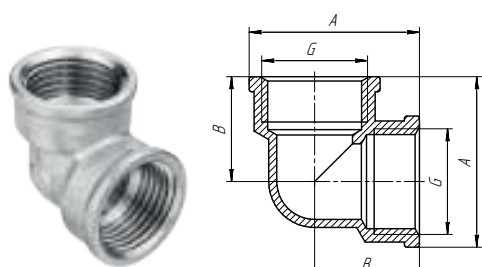

Артикул	Обозначение, G	Размеры, мм	
	вн	A	B
04532	½"	6,5	30
04533	¾"	7	37
04534	1"	8	46
04535	1¼"	9	56

### Уголок, вн-вн

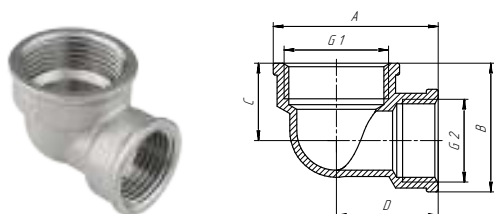

Артикул	Обозначение, G		Размеры, мм	
	вн		A	B
02557	½"		34	21
02558	¾"		40	23,5
02559	1"		50	30
04504	1¼"		58,5	34
04505	1½"		66	38
04506	2"		78	44

### Уголок переходной, вн-вн



Артикул	Обозначение, G		Размеры, мм			
	вн	вн	A	B	C	D
02560	½"	¾"	42	33	20	26
02385	½"	1"	49	35	22	29
02384	¾"	1"	49	41	25	29,5

### Уголок с настенным креплением, вн-вн

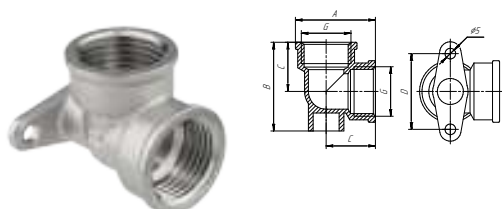

Артикул	Обозначение, G		Размеры, мм			
	вн		A	B	C	D
02388	½"		34	37,5	21	32

### Уголок, нар-нар

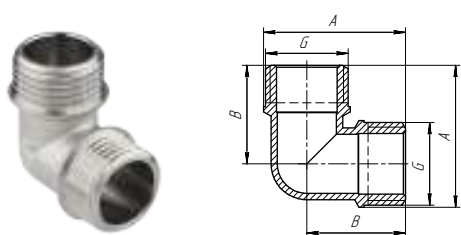

Артикул	Обозначение, G		Размеры, мм	
	нар		A	B
02564	½"		36	25
02565	¾"		41,5	28
02567	1"		50,5	33,5

### Уголок на планке для смесителя

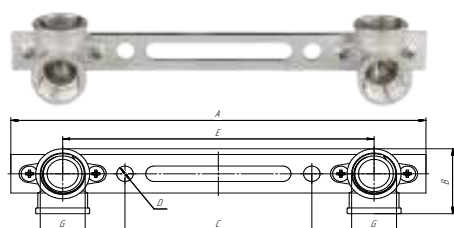

Артикул	Обозначение, G		Размеры, мм				
	вн		A	B	C	D	E
02693	½"		200	34	90	8	150

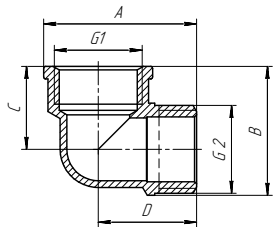
**Уголок, вн-нар**

Артикул	Обозначение, G		Размеры, мм			
	вн	нар	A	B	C	D
02561	½"	½"	36,5	31	20	23,5
02383	¾"	½"	43	30,5	19,5	27
02562	¾"	¾"	42,5	36	22,5	26,5
02392	1"	¾"	50	39	25	30,5
02563	1"	1"	52	45	28	32,4
04507	1¼"	1¼"	61,5	53	31,5	37
04508	1½"	1½"	69	61	37	41
04509	2"	2"	81	72	42	47

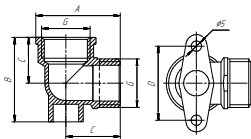
**Уголок с настенным креплением, вн-нар**

Артикул	Обозначение, G		Размеры, мм			
	вн	A	A	B	C	D
01491	½"	½"	36,5	36,5	23,5	32

**Крестовина**

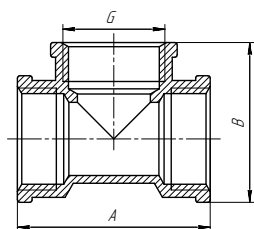

Артикул	Обозначение, G	Размеры, мм
	нар	A
02593	½"	41,5
02594	¾"	47,5

**Тройник, вн-вн-вн**

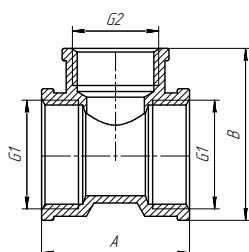
Артикул	Обозначение, G	Размеры, мм	
	вн	A	B
02568	½"	39,5	33
02569	¾"	46,5	38,5
02570	1"	59,4	49,5
02571	1¼"	68,6	59
04511	1½"	78	67
04512	2"	89	78,5

**Тройник переходной, вн-вн-вн**

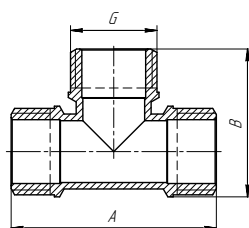
Артикул	Обозначение, G			Размеры, мм	
	вн	вн	вн	A	B
02572	¾"	½"	¾"	36	42
02382	1"	½"	1"	44	48
02573	1"	¾"	1"	48	48,5
04513	1¼"	¾"	1¼"	50	58
04514	1¼"	1"	1¼"	56	61

**Тройник, нар-нар-нар**

Артикул	Обозначение, G	Размеры, мм	
	нар	A	B
02575	½"	50	36
02576	¾"	55,5	41,5
02577	1"	67	51

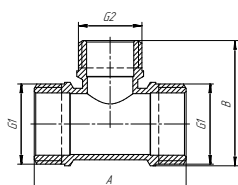
**Тройник переходной, нар-нар-нар**

Артикул	Обозначение, G			Размеры, мм	
	нар	нар	нар	A	B
04517	¾"	½"	¾"	50	41,5

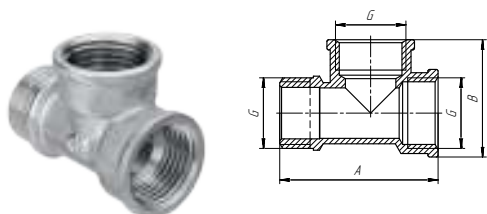

**Тройник переходной, вн-вн-нар**

Артикул	Обозначение, G			Размеры, мм	
	вн	вн	нар	A	B
02381	½"	½"	½"	47	35
04521	¾"	¾"	¾"	53	41
04522	1"	1"	1"	63,5	51

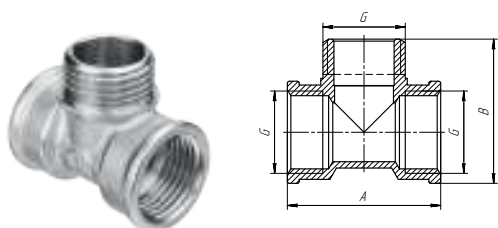
**Тройник переходной, вн-нар-вн**

Артикул	Обозначение, G			Размеры, мм	
	вн	нар	вн	A	B
02574	½"	½"	½"	39	37
04515	¾"	¾"	¾"	45	43
04516	¾"	½"	¾"	36	43

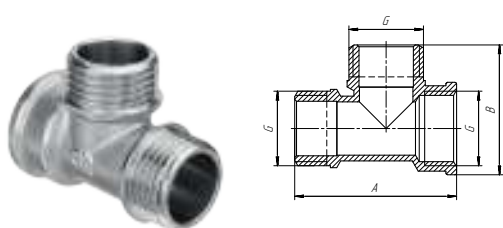
**Тройник переходной, вн-нар-нар**

Артикул	Обозначение, G			Размеры, мм	
	вн	нар	нар	A	B
02380	½"	½"	½"	45	36,5
04519	¾"	¾"	¾"	51	45,5
04520	1"	1"	1"	62	52

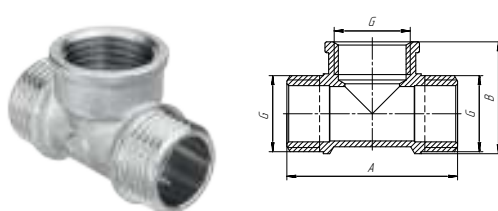
**Тройник переходной, нар-вн-нар**

Артикул	Обозначение, G			Размеры, мм	
	нар	вн	нар	A	B
02379	½"	½"	½"	47	31
02578	¾"	¾"	¾"	53	36,5
04518	1"	1"	1"	65,5	45

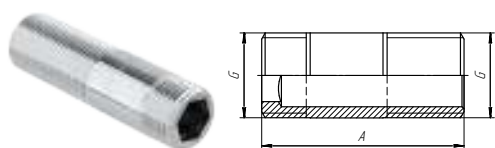
**Сгон**

Артикул	Обозначение, G		Размеры, мм
	нар	нар	A
04562	½"	½"	50
04563	½"	½"	75
04564	½"	½"	100
04565	½"	½"	125
04566	½"	½"	150
04567	½"	½"	200

### Удлинитель хромированный, вн-нар



Артикул	Обозначение, G		Размеры, мм		
	вн	нар	A	B	C
02412	½"	½"	10	20	23,5
02403	½"	½"	15	25	23,5
02404	½"	½"	20	30	23,5
02405	½"	½"	25	35	23,5
02406	½"	½"	30	40	23,5
02407	½"	½"	40	50	23,5
02408	½"	½"	50	60	23,5
02409	½"	½"	60	70	23,5
02395	½"	½"	70	80	23,5
02410	½"	½"	80	90	23,5

Артикул	Обозначение, G		Размеры, мм		
	вн	нар	A	B	C
02396	½"	½"	90	100	23,5
02485	½"	½"	100	110	23,5
04539	¾"	¾"	10	20	29,4
04540	¾"	¾"	15	25	29,4
04541	¾"	¾"	20	30	29,4
04542	¾"	¾"	25	35	29,4
02397	¾"	¾"	30	40	29,4
02398	¾"	¾"	40	50	29,4
02399	¾"	¾"	50	60	29,4
02400	¾"	¾"	60	70	29,4
02401	¾"	¾"	70	80	29,4
02402	¾"	¾"	80	90	29,4
04543	¾"	¾"	100	110	29,4
04544	1"	1"	10	22,5	37
04545	1"	1"	15	27,5	37
04546	1"	1"	20	32,5	37
04547	1"	1"	25	37,5	37
04548	1"	1"	30	42,5	37
04549	1"	1"	40	52,5	37
04550	1"	1"	50	62,5	37

### Удлинитель хромированный, нар-нар



Артикул	Обозначение, G		Размеры, мм
	нар	нар	A
02566	½"	½"	20
02469	½"	½"	30
02470	½"	½"	40
02471	½"	½"	50
02472	½"	½"	60
02473	½"	½"	70
02474	½"	½"	80
02475	½"	½"	90
02476	½"	½"	100
04551	½"	½"	120
04552	½"	½"	150
04553	½"	½"	200

**Штуцер под шланг, вн**

Артикул	Обозначение, G	Размеры, мм		
	вн	A	B	C
02686	½"	37	10	27
02687	½"	37	12	27
02688	½"	37	14	27
02689	½"	37	16	27
02690	½"	37	18	27
02691	½"	37	20	27
02692	¾"	37	20	33,5
04554	¾"	37	25	33,5
04555	1"	40	20	41
04556	1"	40	25	41
04557	1"	40	30	41

**Штуцер под шланг, нар**

Артикул	Обозначение, G	Размеры, мм		
	нар	A	B	C
02693	½"	40	10	25
02694	½"	40	12	25
02695	½"	40	14	25
02696	½"	40	16	25
02697	½"	40	18	25
02698	½"	40	20	25
02699	¾"	40	20	30,5
04558	¾"	40	25	30,5
04559	1"	42,5	20	37,5
04560	1"	42,5	25	37,5
04561	1"	42,5	30	37,5



# ОБЖИМНЫЕ ЛАТУННЫЕ ФИТИНГИ

[К СОДЕРЖАНИЮ](#)

## ОБЖИМНЫЕ ЛАТУННЫЕ ФИТИНГИ



■ Обжимные латунные фитинги AQUALINK\* предназначены для создания соединений металлополимерных труб в системах горячего и холодного хозяйственно-питьевого водоснабжения и отопления.

■ Корпусы фитингов и обжимные гайки выполнены из никелированной латуни LC59-2 (CW617N). Резьба фитингов имеет класс точности «В» и изготовлена в соответствии с ГОСТ 6357-81 «Резьба трубная цилиндрическая». Уплотняющая прокладка, изготовленная

из фторопласта (PTFE), дополнительно выполняет функцию диэлектрика и защищает систему от образования гальванической пары между внутренним слоем металлополимерной трубы и поверхностью фитинга.

■ Основным достоинством использования обжимных фитингов является легкость их установки и демонтажа. В каталоге представлены изделия для монтажа металлополимерных труб с размерами 16 x 2,0 и 20 x 2,0 мм.

### ТЕХНИЧЕСКИЕ ХАРАКТЕРИСТИКИ

Характеристика	Ед. изм.	Значение
Номинальное давление (PN)	МПа (бар)	1,0 (10)
Присоединительная резьба	дюйм	1/2", 3/4"
Температура рабочей среды	°С	0...+110
Средний срок службы	лет	30
Наружный диаметр присоединяемых труб	мм	16, 20

### Переходник, нар-цанга



Артикул	Обозначение		Размеры, мм		
	ц	нар	A	B	D
00161	16	1/2"	34	23,7	16,4
00464	16	3/4"	36	30	16,4
00167	20	1/2"	35,5	28	20,4
00172	20	3/4"	35,5	30	20,4

\*Продукция соответствует санитарно-эпидемиологическим и гигиеническим требованиям, что подтверждено свидетельством о государственной регистрации.

### Переходник, вн-цанга

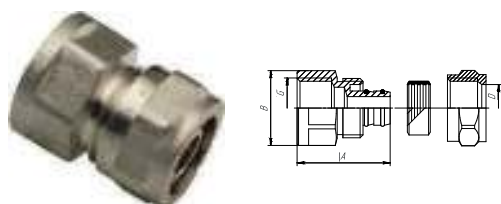

Артикул	Обозначение		Размеры, мм		
	ц	вн	A	B	D
00162	16	½"	32,5	26	16,4
00289	16	¾"	32,5	33	16,4
00290	20	½"	29	29	20,4
00173	20	¾"	35,5	33	20,4

### Переходник, цанга-цанга

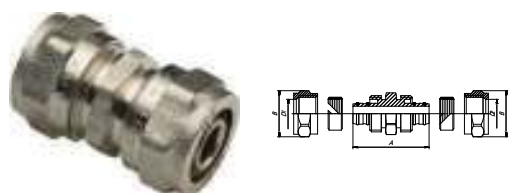

Артикул	Обозначение		Размеры, мм				
	ц	ц	A	B	D	B1	D1
00163	16	16	43	26,2	16,4	26,2	16,4
00490	16	20	43	26,2	16,4	33,6	20,4
00165	20	20	44	33,6	20,4	33,6	20,4

### Уголок, вн-цанга

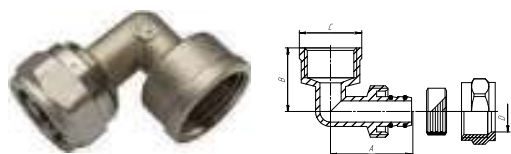

Артикул	Обозначение		Размеры, мм			
	ц	вн	A	B	C	D
00275	16	½"	32,5	25,5	25	16,4
00469	16	¾"	36	26	31	16,4
00174	20	½"	35,5	27	25	20,4
00182	20	¾"	36	26,5	31	20,4

### Уголок, нар-цанга

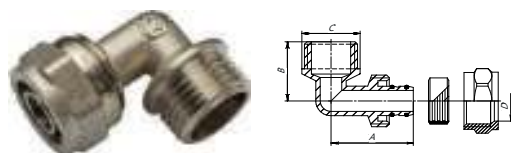

Артикул	Обозначение		Размеры, мм		
	ц	нар	A	B	D
00285	16	½"	31,5	24	16,4
00467	16	¾"	34,5	24	16,4
00470	20	½"	32,5	27	20,4
00471	20	¾"	35	27	20,4

### Уголок, цанга-цанга

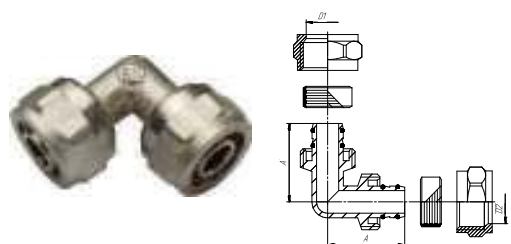

Артикул	Обозначение		Размеры, мм		
	ц	ц	A	D	D1
00159	16	16	29,5	16,4	16,4
00543	16	20	32,5	16,4	20,4
00169	20	20	32,5	20,4	20,4

**Водорозетка, вн-цанга**

Артикул	Обозначение		Размеры, мм				
	ц	вн	A	B	D	L1	L2
00286	16	½"	32	19,5	16,4	38	19
00168	20	½"	33	21	20,4	38	19
00492	20	¾"	37,5	21,5	20,4	38	19

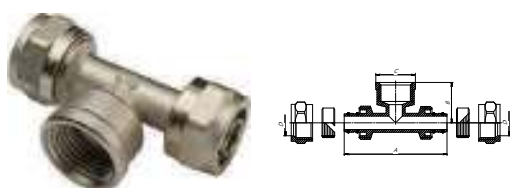
**Тройник, цанга-вн-цанга**

Артикул	Обозначение			Размеры, мм			
	ц	вн	ц	A	B	C	D
00288	16	½"	16	65	25,5	25	16,4
00164	16	¾"	16	72	26	31	16,4
00291	20	½"	20	67	27	25	20,4
00473	20	¾"	20	72	26,5	31	20,4

**Тройник, цанга-нар-цанга**

Артикул	Обозначение			Размеры, мм			
	ц	нар	ц	A	B	C	D
00287	16	½"	16	65	25,5	25	16,4
00306	16	¾"	16	72	26	31	16,4
00292	20	½"	20	67	27	25	20,4
00472	20	¾"	20	72	26,5	31	20,4

**Тройник, цанга-цанга-цанга**

Артикул	Обозначение			Размеры, мм				
	ц	ц	ц	A	B	D1	D2	D3
00160	16	16	16	59	29,5	16,4	16,4	16,4
00465	16	20	16	63	31	16,4	20,4	16,4
00171	20	16	20	65	32,5	20,4	16,4	20,4
00307	20	20	20	72	25	20,4	20,4	20,4

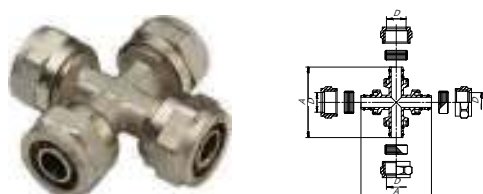
**Крестовина**

Артикул	Обозначение				Размеры, мм	
	ц	ц	ц	ц	A	D
00466	16	16	16	16	59	16,4



# ПОЛИПРОПИЛЕНОВЫЕ ФИТИНГИ И АРМАТУРА

[К СОДЕРЖАНИЮ](#)



## ПОЛИПРОПИЛЕНОВЫЕ ФИТИНГИ

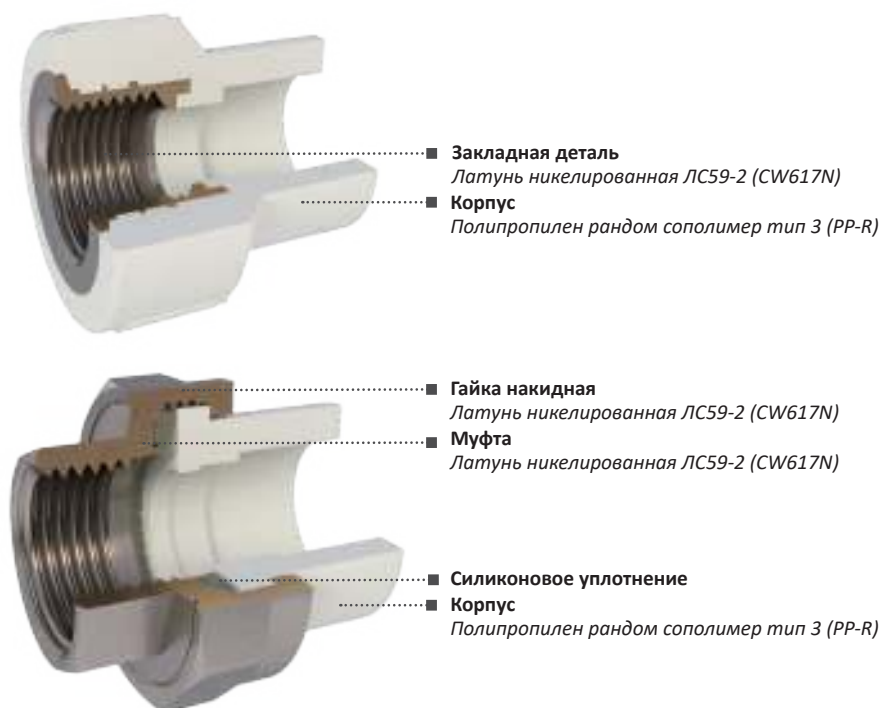

■ Полипропиленовые фитинги AQUALINK\* являются соединительным элементом, предназначенным для монтажа полипропиленовых трубопроводов методом термической полифузионной муфтовой сварки.

■ При производстве фитингов используется полипропилен рандом сополимер тип-3, обладающий первоклассными физическими и химическими показателями, благодаря чему обеспечивается высокая прочность изделий.

■ Комбинированные фитинги имеют закладную деталь, изготовленную из никелированной латуни LC59-2 (CW617N), обладающую высокой коррозионной стойкостью, которая увеличивает срок эксплуатации изделия. Фитинги такого типа используются для подключения к полипропиленовому трубопроводу узлов инженерных систем, имеющих выход с резьбовым соединением.

■ На все полипропиленовые фитинги нанесена лазерная гравировка бренда AQUALINK, гарантирующая подлинность продукции.

### ТЕХНИЧЕСКИЕ ХАРАКТЕРИСТИКИ

Характеристика	Ед. изм.	Значение
Номинальное давление (PN)	МПа (бар)	2,5 (25)
Наружный диаметр соединяемых труб	мм	20 ... 110
Размер присоединительной резьбы комбинированных фитингов	дюйм	½" ... 2"
Температура рабочей среды	°С	+5 ... +95

\*Продукция соответствует санитарно-эпидемиологическим и гигиеническим требованиям, что подтверждено свидетельством о государственной регистрации.

## Муфта

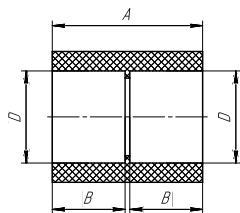

Артикул	Обозначение	Размеры, мм		
	вн	A	B	D
03486	20	35,5	16,1	19
03487	25	39,3	18	23,9
03488	32	43,6	20	30,7
03489	40	47,4	21,7	38,1
03490	50	51,7	22,7	47,6
03491	63	58,8	27,4	59,9
03492	75	60,6	27,3	72,3
03493	90	74,1	34,3	87,5
03494	110	79,8	79	106,5

## Муфта переходная

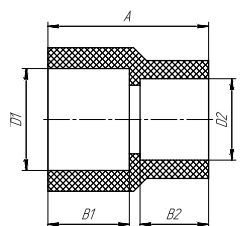

Артикул	Обозначение		Размеры, мм				
	вн	вн	A	D1	D2	B1	B2
03517	25	20	37,8	23,7	18,9	18,3	9,8
03518	32	20	38,2	30,6	19,1	18,7	9
03519	32	25	41,5	30,5	23,8	20,8	17,5
03520	40	20	42,3	38,1	19	21	15,4
03521	40	25	44,9	38,1	23,8	21,2	17,8
03522	40	32	46,9	38,1	30,6	21,7	19,8
03523	50	25	46,7	32,3	29,1	22,2	18,1
03524	50	32	48,8	47,7	30,7	23,3	19,9
03525	50	40	50,5	47,5	38,3	23,3	21,7
03526	63	32	53,3	44	30,6	26,5	20
03527	63	40	51,1	59,8	38,5	27	21,8
03528	63	50	55,7	59,7	48,2	27,2	23,7

## Муфта комбинированная, вн

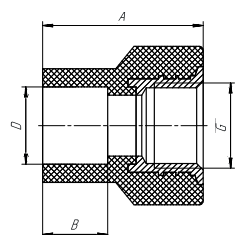

Артикул	Обозначение		Размеры, мм		
	вн	вн, G	A	B	D
03572	20	1/2"	39,6	15,8	19
03573	20	3/4"	40,7	15,9	19
03574	25	1/2"	40,2	17,6	23,5
03575	25	3/4"	42,2	17,8	23,9
03889	25	1"	46,5	18	23,9
03890	32	1/2"	45,7	19,9	30,8
03576	32	3/4"	44	19,7	30,5
03577	32	1"	49	19,5	30,5

## Муфта комбинированная под ключ, вн

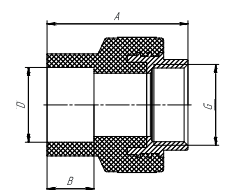

Артикул	Обозначение		Размеры, мм		
	вн	вн, G	A	B	D
03578	32	1"	59,4	19,8	30,8
03778	32	3/4"	54	20	30,8
03780	32	1 1/4"	63	20	30,8
03579	40	1 1/4"	65,1	21,7	38,8
03580	50	1 1/2"	66,3	24,1	48,2
03581	63	2"	74,8	27,5	60

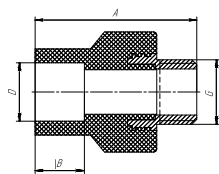
**Муфта комбинированная, нар**

Артикул	Обозначение		Размеры, мм		
	вн	нар, G	A	B	D
03585	20	½"	53,6	16	19,1
03586	20	¾"	53,9	15,9	19,1
03587	25	½"	53,4	17,5	23,7
03588	25	¾"	56,7	17,8	24
03891	25	1"	62,2	18,4	23,9
03892	32	½"	90,3	20,9	30,7
03589	32	¾"	57	19,9	30,9
03590	32	1"	65,6	19,6	30,9

**Муфта комбинированная под ключ, нар**

Артикул	Обозначение		Размеры, мм		
	вн	нар, G	A	B	D
03591	32	1"	66,6	19,9	30,8
03779	32	¾"	62	20	30,8
03781	32	1¼"	80	20	30,8
03592	40	1¼"	80,7	21,4	38,7
03593	50	1½"	85,1	23,9	48,1
03594	63	2"	96,3	27,5	60,1

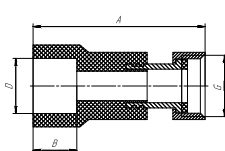
**Муфта с накидной гайкой**

Артикул	Обозначение		Размеры, мм		
	вн	вн, G	A	B	C
03603	20	½"	56,6	14,9	18,7
03604	20	¾"	58,4	19,7	18,9
03605	25	¾"	61,3	17,4	23,7

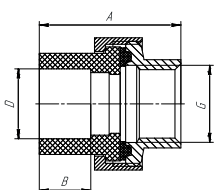
**Американка, вн**

Артикул	Обозначение		Размеры, мм		
	вн	вн, G	A	B	D
03647	20	½"	39,6	16,3	18,8
03653	20	¾"	41,2	16,5	18,8
03648	25	¾"	39,9	17,4	23,8
03654	25	½"	41,1	17,5	23,7
03655	25	1"	45,4	17,5	23,7
03649	32	1"	43,9	19,5	30,8
03656	32	¾"	43,4	19,7	30,7
03776	32	1¼"	54	20	30,8
03650	40	1¼"	56,8	31	38,3
03651	50	1½"	64,6	24,3	48,4
03652	63	2"	71,7	28	61,1

### Американка, нар



Артикул	Обозначение		Размеры, мм		
	вн	нар	A	B	D
03657	20	1/2"	46,4	16,3	18,8
03663	20	3/4"	48,9	16,5	18,8
03658	25	3/4"	51,1	17,4	23,8
03664	25	1/2"	47,9	17,5	23,7
03665	25	1"	53,5	17,5	23,7
03666	32	3/4"	54,5	19,7	30,7
03659	32	1"	52,8	19,5	30,8
03777	32	1 1/4"	64	20	30,8
03660	40	1 1/4"	66,5	31	30,8
03661	50	1 1/2"	76,3	24,3	48,4
03662	63	2"	85,6	28	61,1

### Уголок 45°, вн-вн



Артикул	Обозначение	Размеры, мм	
	вн	B	D
03459	20	16	18,7
03460	25	17,8	23,7
03461	32	20,1	30,3
03462	40	21,5	38,8
03463	50	24,2	48,3
03464	63	27,6	60,2

### Уголок 45°, вн-нар



Артикул	Обозначение		Размеры, мм			
	вн	нар	B1	B2	D1	D2
03698	20	20	18,2	20,4	15	15
03699	25	25	24,5	25,5	16	16

### Уголок 90°, вн-вн

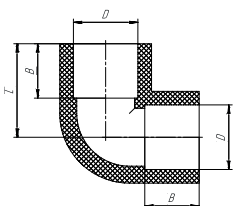

Артикул	Обозначение	Размеры, мм		
	вн	B	D	L
03468	20	16,2	19	25,3
03469	25	18,2	23,8	30,2
03470	32	20,2	30,8	36,6
03471	40	21,8	38,4	42,9
03472	50	24,3	40,5	45,9
03473	63	27,7	59,7	59,6
03474	75	29,2	73	67,2
03475	90	30,2	86,4	75,5
03476	110	33,2	105,3	90,2

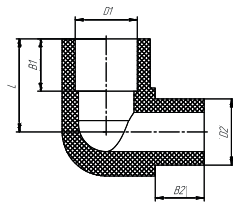
**Уголок 90°, вн-нар**

Артикул	Обозначение		Размеры, мм				
	вн	нар	D1	D2	B1	B2	L
03697	20	20	18,9	20,3	16	14,6	27
03434	25	25	23,8	25,3	17,9	16	32,6

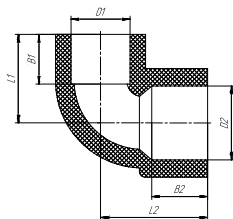
**Уголок переходной 90°**

Артикул	Обозначение		Размеры, мм					
	вн	вн	D1	D2	B1	B2	L1	L2
03429	20	25	18,7	23,5	16	17,6	27,4	31,4

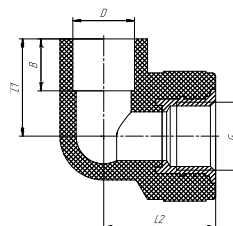
**Уголок комбинированный, вн**

Артикул	Обозначение		Размеры, мм			
	вн	вн, G	B	D	L1	L2
03548	20	½"	16,1	19	28,4	34,2
03549	20	¾"	16,1	19	32,5	35,4
03550	25	½"	18	23,8	33,4	36,4
03551	25	¾"	18,4	24	34,5	37,1
03886	32	½"	19,8	30,9	32,8	39
03552	32	¾"	20	30,7	3	40,8
03553	32	1"	20	30,9	39,5	44,9

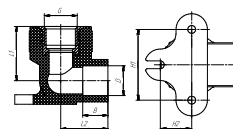
**Уголок с настенным креплением, вн**

Артикул	Обозначение		Размеры, мм					
	вн	вн, G	B	D	L1	L2	H1	H2
03541	20	½"	15,7	19	32,7	27,7	46	18,4
03542	25	½"	17,8	23,9	35,3	33,3	46	18,4

### Уголок комбинированный, нар

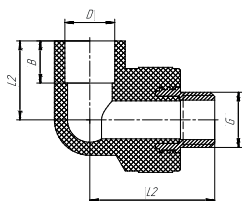

Артикул	Обозначение		Размеры, мм			
	вн	нар, G	B	D	L1	L2
03554	20	½"	16,4	19	29,2	48,4
03555	20	¾"	16,3	19	31,6	50,3
03556	25	½"	18	23,8	33,4	50,7
03557	25	¾"	18,7	24	35,1	52,2
03887	32	½"	19,8	30,6	32,8	52,6
03558	32	¾"	20,1	31	35	56,5
03559	32	1"	20,8	30,8	38,4	63,3

### Уголок с настенным креплением, нар

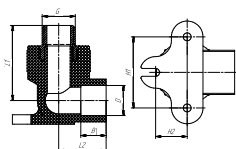

Артикул	Обозначение		Размеры, мм					
	вн	нар, G	B	D	L1	L2	H1	H2
03543	20	½"	15,7	19	46,4	28,2	46	18,4
03885	25	½"	18,1	24,1	50,6	32,7	46	19,6

### Уголок с накладной гайкой



Артикул	Обозначение		Размеры, мм			
	вн	вн, G	A	B	L1	L2
03598	20	½"	15,7	19	26,2	50
03599	20	¾"	16,7	18,7	30,6	52,6
03600	25	¾"	17,2	23,6	35,5	58,2

### Настенный комплект для смесителя

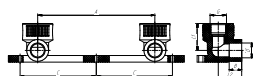

Артикул	Обозначение		Размеры, мм					
	вн	вн, G	A	B	C	D	L1	L2
03546	2x20	2x½"	145,7	16,3	97,2	19,1	29,2	34,4
03547	2x25	2x½"	145,6	18,1	97,3	23,8	31,2	36,3

**Тройник**

Артикул	Обозначение	Размеры, мм			
	вн	A	B	C	D
03477	20	54,4	16,1	40,9	19
03478	25	62	18,1	48	24
03479	32	73,7	19,8	57	30,7
03480	40	85	22	68	38,3
03481	50	100	23,7	82	48
03482	63	118	27,5	98,1	60
03483	75	124,2	25,4	109,3	72,5
03484	90	155,8	33,9	133,2	86,6
03485	110	174	41,8	156,6	107,6

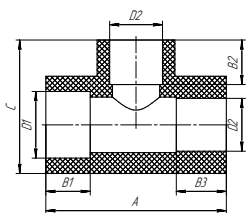
**Тройник переходной**

Артикул	Обозначение			Размеры, мм						
	вн	вн	вн	A	C	D1	D2	B1	B2	B3
03496	25	20	20	64,2	48,6	23,6	19,2	18,8	10	17,2
03499	32	20	25	60,1	53,1	30,8	18,6	19,7	15,9	18,1
03500	32	20	25	60,2	54,5	30,6	19,2	19,3	17,8	18,7
03502	32	25	20	62	53,8	30,8	24	18,2	16,7	18,2
03503	32	25	25	66,2	54,3	31	24	19,4	18,1	19

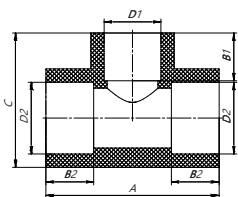

Артикул	Обозначение			Размеры, мм					
	вн	вн	вн	A	C	D1	D2	B1	B2
03497	25	20	25	57,4	45	18,8	23,6	15,8	17,8
03501	32	20	32	61,4	53,9	18,9	30,6	15,9	20
03504	32	25	32	65,9	54,7	23,7	30,4	17,9	20
03505	40	20	40	65,9	63,4	19	38,4	16,2	21,7
03506	40	25	40	70,9	65,2	23,8	38,3	18,2	21,9
03507	40	32	40	78,3	67,7	30,8	38,4	19,7	21,9
03508	50	20	50	69,1	75,5	19	48,3	16,2	23,2
03509	50	25	50	74,2	76,3	23,9	48	17,7	25,8
03510	50	32	50	81,8	78,3	30,8	48	19,7	23,7
03511	50	40	50	88,9	81	38,6	47,9	21,5	24,1
03512	63	20	63	78,2	87,5	18,9	60,1	16,3	27,7
03513	63	25	63	81,7	89,9	24	59,6	18,1	27,5
03514	63	32	63	86,9	90,6	30,9	59,7	19,9	27,6
03515	63	40	63	97,2	94,1	39	60,5	21,8	27,8
03516	63	50	63	106,4	96,5	48,2	60,1	23,6	27,9

### Тройник комбинированный, вн



Артикул	Обозначение		Размеры, мм			
	вн	вн, G	A	B	C	D
03560	20	½"	56,6	16,2	48,5	18,7
03561	20	¾"	64,4	15,9	49,4	19
03562	25	½"	66,7	18,1	53	23,7
03563	25	¾"	68	17,9	54,2	23,6
03922	32	½"	65,7	19,8	60,7	30,8
03564	32	¾"	70,1	20	62,1	30,7
03565	32	1"	77,8	19,9	68,2	30,6

### Тройник комбинированный, нар

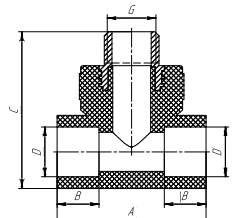

Артикул	Обозначение		Размеры, мм			
	вн	нар, G	A	B	C	D
03566	20	½"	56,8	15,8	61,8	18,7
03567	20	¾"	64,3	16	63,7	18,8
03568	25	½"	66,5	18,3	65,6	23,7
03569	25	¾"	68,1	18	68,4	23,9
03888	32	½"	70,3	19,7	76	30,7
03570	32	¾"	69	20,2	75,1	30,8
03571	32	1"	77,9	19,8	73,7	30,5

### Крестовина

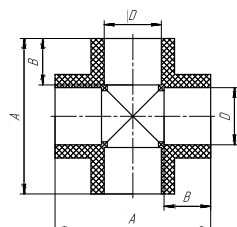

Артикул	Обозначение	Размеры, мм		
	вн	A	B	D
03538	20	51,6	15,7	18,9
03539	25	55,3	15,7	24
03540	32	70,9	19,4	30,7

### Заглушка



Артикул	Обозначение	Размеры, мм		
	вн	A	B	D
03675	20	21,9	18,3	18,7
03676	25	23,5	17,5	23,8
03677	32	28	20,8	30,5
03678	40	31,5	21,7	38,4
03679	50	28,6	18,3	47,4
03680	63	33,7	24,3	59,7

### Заглушка резьбовая

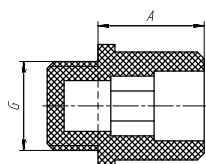

Артикул	Обозначение	Размеры, мм
	нар, G	A
03684	½"	9,5
03685	¾"	12

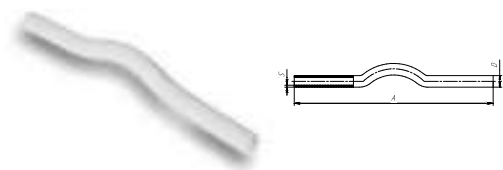

**Обвод**

Артикул	Обозначение	Размеры, мм		
	нар	A	B	S
03687	20	300	20,5	3,1
03688	25	288	25,6	4
03689	32	290	32,1	4

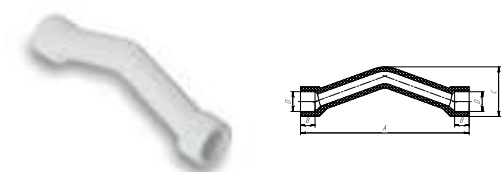
**Обвод с муфтами**

Артикул	Обозначение	Размеры, мм			
	вн	A	B	C	D
03691	20	126,5	15,4	50	19

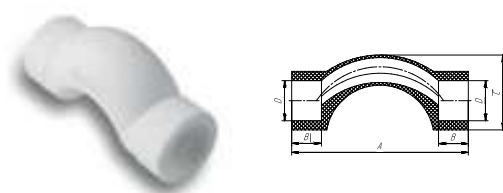
**Обвод (С тип)**

Артикул	Обозначение	Размеры, мм			
	вн	A	B	C	D
03694	20	77,8	16,1	39	19
03695	25	87,5	18	46,8	23,7
03696	32	107	19,8	58	30,3

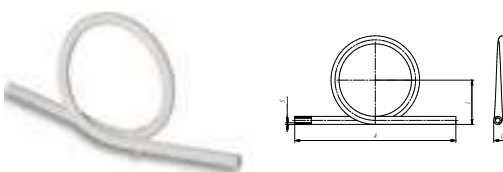
**Компенсационная петля**

Артикул	Обозначение	Размеры, мм			
	нар	A	C	L	S
03634	20	502	42	115	4
03635	25	440	50	125	4,5
03636	32	440	65	140	5,6
03637	40	370	82	160	7

## ПОЛИПРОПИЛЕНОВЫЕ ФИЛЬТРЫ

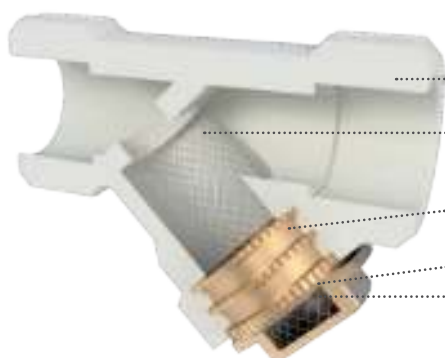

- **Корпус**  
Полипропилен рандом сополимер тип 3 (PP-R)
- **Фильтрующий элемент (сетчатый фильтр)**  
Нержавеющая сталь 03X17H14M2 (AISI 316)
- **Закладная деталь**  
Латунь LC59-2 (CW617N)
- **Уплотнение кольцевое силиконовое**
- **Ревизионная пробка**  
Латунь никелированная LC59-2 (CW617N)

■ Полипропиленовые фильтры AQUALINK\* – это элемент инженерной системы, который применяется для очистки потока фильтруемой среды. Фильтр может быть установлен в технологических полипропиленовых трубопроводах, транспортирующих жидкости, неагрессивные к материалам изделия.

■ Корпус фильтра выполнен из полипропилена рандом сополимера тип-3. Закладная деталь выполнена из латуни LC59-2 (CW617N), ревизионная пробка из никелированной латуни LC59-2 (CW617N), а фильтрующий элемент из нержавеющей стали 03X17H14M2 (AISI 316).

■ Использование фильтра исключает возможность попадания крупных механических частиц в систему водоснабжения, что позволяет продлить срок эксплуатации сантехнических и бытовых приборов.

■ На все полипропиленовые фильтры нанесена лазерная гравировка бренда AQUALINK, подтверждающая соблюдение всех стандартов качества.

### ТЕХНИЧЕСКИЕ ХАРАКТЕРИСТИКИ

Характеристика	Ед. изм.	Значение характеристики для артикулов:		
		03613, 03616	03614, 03617	03615, 03618
Номинальное давление (PN)	МПа (бар)	2,5 (25)		
Наружный диаметр соединяемых труб	мм	20	25	32
Размер ячейки сетки фильтрующего элемента	мкм	400	400	500
Температура рабочей среды	°C	+5 ... +80		

#### Фильтр косой, вн-вн



Артикул	Обозначение		Размеры, мм		
	вн	вн	A	B	D
03613	20	20	69,5	15,9	18,8
03614	25	25	88,1	17,7	23,8
03615	32	32	106	18,1	31,5

#### Фильтр косой, вн-нар



Артикул	Обозначение		Размеры, мм				
	вн	нар	A	B1	B2	D1	D2
03616	20	20	72,5	15	17	20,3	15
03617	25	25	83,5	16	19	32,4	30,5
03618	32	32	90	17	20,8	32,4	30,5

\*Продукция изготовлена в соответствии с техническим регламентом Таможенного союза, что подтверждено декларацией о соответствии.

## ЗАПОРНЫЕ КЛАПАНЫ (ВЕНТИЛИ) С ПОЛИПРОПИЛЕНОВЫМ КОРПУСОМ

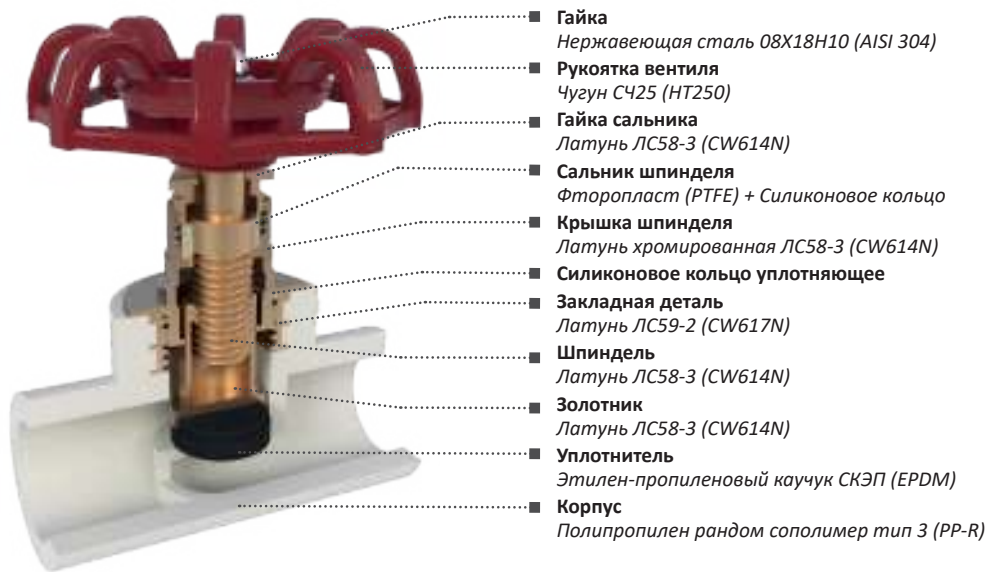

■ Полипропиленовый запорный клапан AQUALINK\* является запорно-регулирующей арматурой и устанавливается в полипропиленовых системах горячего и холодного хозяйственно-питьевого водоснабжения и отопления.

■ Корпус вентиля изготовлен из полипропилена рандом сополимера тип-3, закладная деталь и золотник – из латуни ЛС59-2 (CW617N). Направление потока рабочей среды указано на полипропиленовом корпусе стрелкой.

■ Запорный клапан может быть установлен в технологических полипропиленовых трубопроводах, транспортирующих жидкости, неагрессивные к материалам изделия.

■ На все запорные клапаны нанесена лазерная гравировка бренда AQUALINK, гарантирующая подлинность продукции.

### ТЕХНИЧЕСКИЕ ХАРАКТЕРИСТИКИ

Характеристика	Ед. изм.	Значение характеристики для артикулов:		
		03625	03626	03627
Номинальное давление (PN)	МПа (бар)	2,5 (25)		
Наружный диаметр соединяемых труб	мм	20	25	32
Температура рабочей среды	°С	+5 ... +95		
Ремонтопригодность		да		

### Вентиль 90°

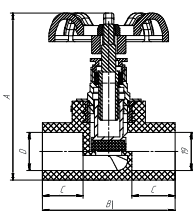

Артикул	Обозначение		Размеры, мм			
	вн	вн	A	B	C	D
03625	20	20	79,6	66	24,2	19,1
03626	25	25	91	75,7	21,4	24
03627	32	32	93,6	80,3	24,3	30,8

\*Продукция изготовлена в соответствии с техническим регламентом Таможенного союза, что подтверждено декларацией о соответствии.

## ШАРОВЫЕ КРАНЫ С ПОЛИПРОПИЛЕНОВЫМ КОРПУСОМ



■ Шаровые краны с полипропиленовым корпусом AQUALINK\* применяются в качестве запорной арматуры и устанавливаются в полипропиленовых системах горячего и холодного хозяйственно-питьевого водоснабжения и отопления.

■ Корпус кранов выполнен из полипропилена рандом сополимера тип-3. Внутренние элементы крана выполнены из латуни или нержавеющей стали в зависимости от модели.

■ Шаровой затвор и шток в типовых кранах выполнен из латуни LC59-3 (CW614N), в кранах серии «ЭКО» – из нержавеющей стали 08X18H10 (AISI 304). Шаровые затворы покрыты хромом и отполированы, что снижает износ седельных колец и обеспечивает герметичность всего затворного механизма.\*\*

■ На все шаровые краны нанесена лазерная гравировка бренда AQUALINK, гарантирующая подлинность продукции.

### ТЕХНИЧЕСКИЕ ХАРАКТЕРИСТИКИ

Характеристика	Ед. изм.	Значение характеристики для артикулов:								
		03619	03620	03621	03622	03623	03624	Серия "ЭКО"		
								03903	03904	03905
Номинальное давление (PN)	МПа (бар)	2,5 (25)								
Температура рабочей среды	°C	+5 ... +95								
Класс герметичности затвора		«А»								
Ремонтпригодность		нет								
Наружный диаметр соединяемых труб	мм	20	25	32	40	50	63	20	25	32

\*Продукция изготовлена в соответствии с техническим регламентом Таможенного союза, что подтверждено декларацией о соответствии.

\*\*Внимание! Не допускается использование шаровых кранов в качестве регулирующей арматуры.

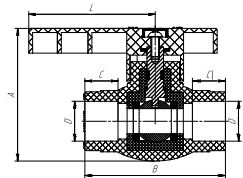
**Кран шаровой с полипропиленовым корпусом**

Артикул	Обозначение	Размеры, мм				
	вн	A	B	C	D	L
03619	20	63,6	73,3	16,1	18,9	60,3
03620	25	71,8	77,2	18,1	23,8	61,5
03621	32	77,7	89,3	19,5	30,7	68,7
03622	40	98,7	105,3	22	38,6	76,5
03623	50	114,7	124,5	24,2	48,1	88
03624	63	130	144,2	28,6	60,1	104,3

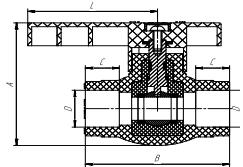
**Кран шаровой с полипропиленовым корпусом «ЭКО»**

Артикул	Обозначение	Размеры, мм				
	вн	A	B	C	D	L
03903	20	63,6	73,3	16,1	18,9	60,5
03904	25	71,5	77,1	18,1	23,8	61,5
03905	32	77,9	89,3	19,5	30,7	68,7

## ПОЛИПРОПИЛЕНОВЫЕ КОЛЛЕКТОРЫ

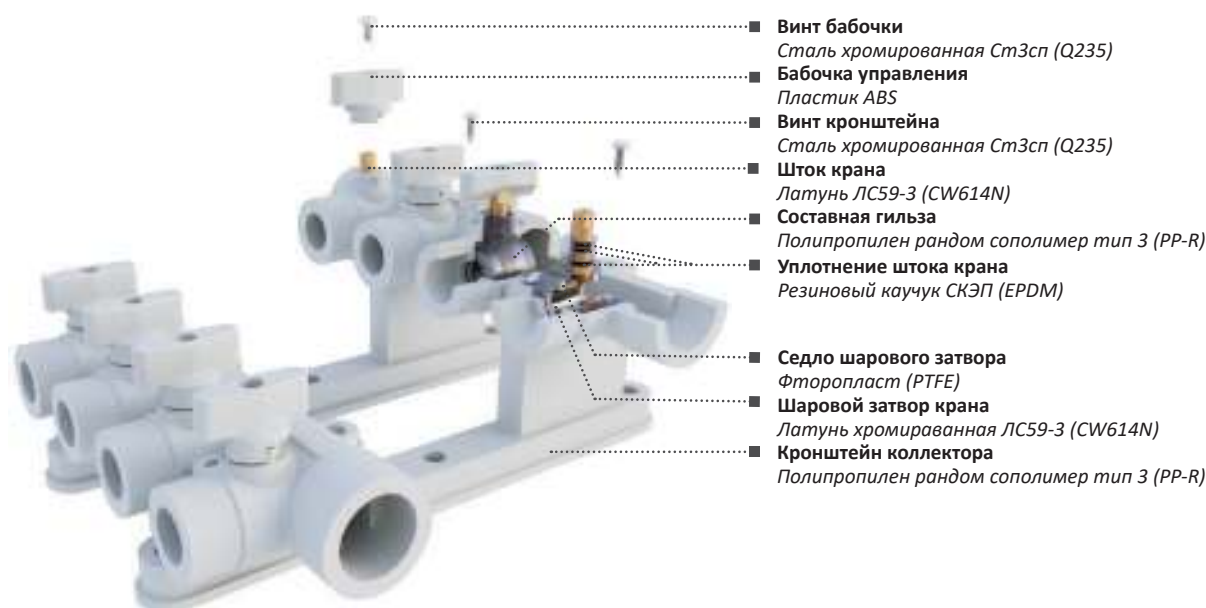

- **Винт бабочки**  
*Сталь хромированная Ст3сп (Q235)*
- **Бабочка управления**  
*Пластик ABS*
- **Винт кронштейна**  
*Сталь хромированная Ст3сп (Q235)*
- **Шток крана**  
*Латунь LC59-3 (CW614N)*
- **Составная гильза**  
*Полипропилен рандом сополимер тип 3 (PP-R)*
- **Уплотнение штока крана**  
*Резиновый каучук СКЭП (EPDM)*
- **Седло шарового затвора**  
*Фторопласт (PTFE)*
- **Шаровой затвор крана**  
*Латунь хромированная LC59-3 (CW614N)*
- **Кронштейн коллектора**  
*Полипропилен рандом сополимер тип 3 (PP-R)*

■ Полипропиленовые коллекторы AQUALINK\* используются для распределения рабочей среды в системах горячего и холодного хозяйственно-питьевого водоснабжения, а также радиаторного отопления.

■ Корпус изделия выполнен из полипропилена рандом сополимера тип-3, который обладает первоклассными физическими и химическими показателями, благодаря чему обеспечивается прочность изделий. Высокий уровень герметичности изделия обеспечивается за счет использования фторопласта (PTFE) – из него выполнены кольца седла.\*\*

■ Шаровой затвор и шток в кранах коллектора выполнены из латуни LC59-3 (CW614N). Шаровые затворы покрыты хромом и отполированы, что снижает износ седельных колец и обеспечивает герметичность всего затворного механизма.

■ На все полипропиленовые коллекторы нанесена лазерная гравировка бренда AQUALINK, гарантирующая подлинность продукции.

### ТЕХНИЧЕСКИЕ ХАРАКТЕРИСТИКИ

Характеристика	Ед. изм.	Значение
Рабочее давление	МПа (бар)	2,5 (25)
Максимальная температура рабочей среды	°С	95
Условная пропускная способность, Kvs	м <sup>3</sup> /час	2,7
Средний ресурс работы	циклы	3000

\*Продукция изготовлена в соответствии с техническим регламентом Таможенного союза, что подтверждено декларацией о соответствии.

\*\*Внимание! Не допускается использование шаровых кранов в качестве регулирующей арматуры.

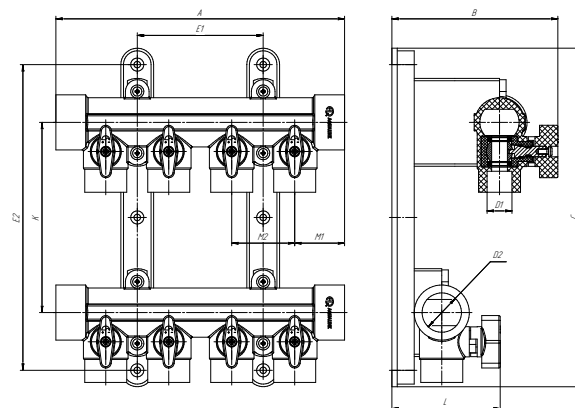
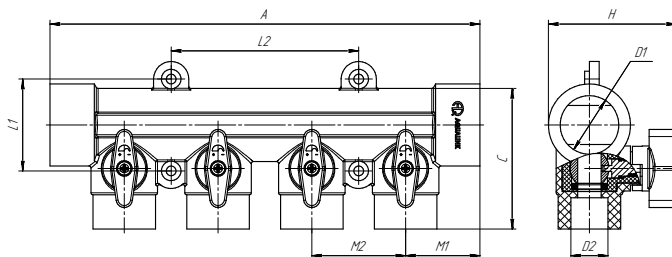

Артикул	Количество выходов	Размеры, мм									Присоединительные размеры, мм	
		A	B	C	E1	E2	K	L	M1	M2	D1	D2
03782	2	124	130	255	0	230	140	90	37	48	20	32
03783	3	173,5			49							
03784	4	212			93							
03785	5	258			140							

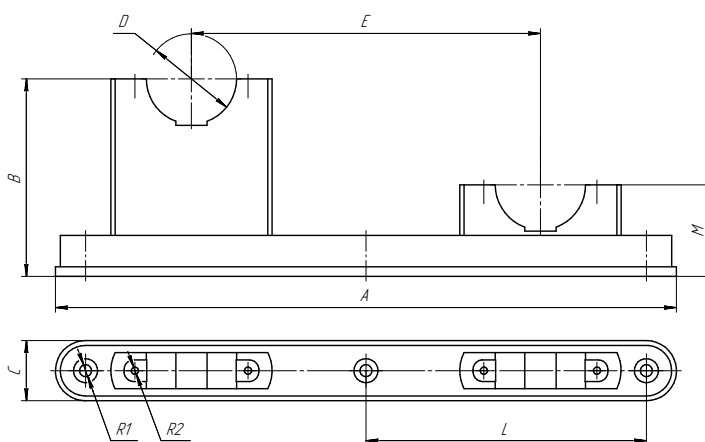

Артикул	Размеры, мм								Присоединительные размеры, мм	
	A	B	C	D	E	L	M	R1	R2	
03786	255	77	25	38	140	115	37,5	5	3	

## ШАРОВЫЕ КРАНЫ С ПОЛИПРОПИЛЕНОВЫМ КОРПУСОМ ДЛЯ РАДИАТОРА

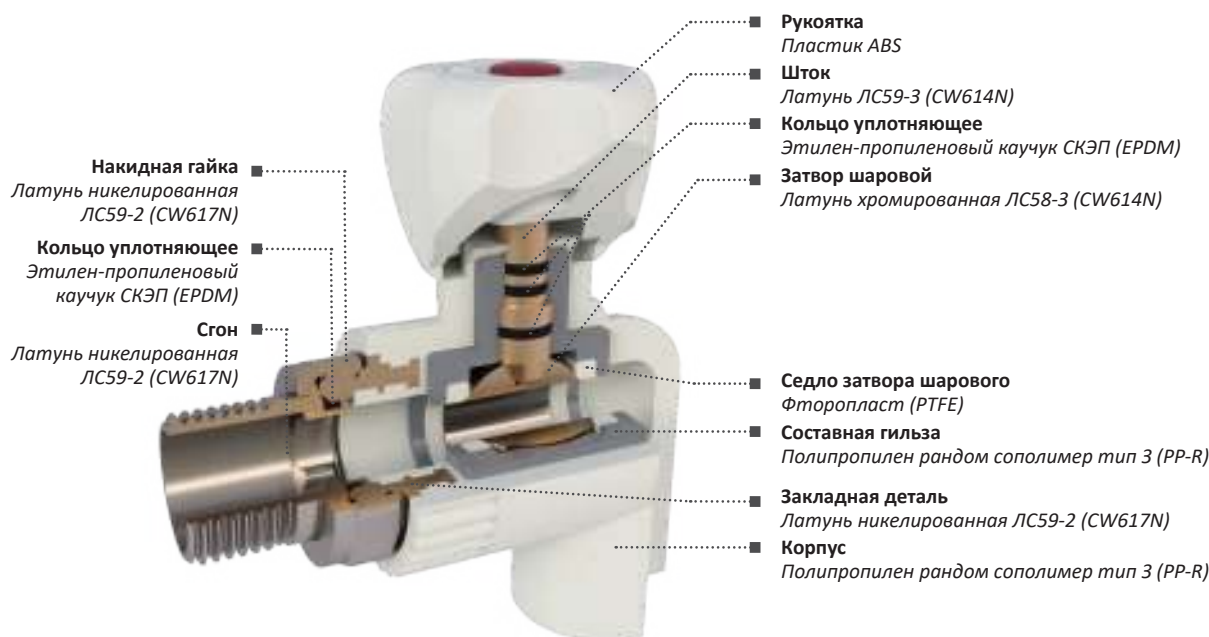

■ Шаровые краны для радиаторов с полипропиленовым корпусом AQUALINK\* применяются в качестве запорной арматуры в системах водяного отопления и служат для перекрытия потока теплоносителя через отопительные приборы.

■ Шаровые краны для радиаторов AQUALINK выполнены из полипропилена рандом сополимера тип-3, шаровой затвор – из хромированной латуни LC59-3 (CW614N).

■ В случае необходимости шаровой кран для радиатора может быть установлен в качестве запорной арматуры в полипропиленовых системах горячего и холодного хозяйственно-питьевого водоснабжения и в технологических трубопроводах, транспортирующих жидкости, неагрессивные к материалам изделия.\*\*

■ В каталоге представлены два варианта исполнения кранов для радиатора: прямые и угловые. Такая вариативность позволяет комплектовать системы отопления любой сложности.

### ТЕХНИЧЕСКИЕ ХАРАКТЕРИСТИКИ

Характеристика	Ед. изм.	Значение характеристики для артикулов:		
		03638, 03640	03639, 03857	03834, 03641
Номинальное давление (PN)	МПа (бар)	2,5 (25)		
Присоединительная резьба	дюйм	½"	½"	¾"
Температура рабочей среды	°С	+5 ... +95		
Класс герметичности затвора (по ГОСТ Р 54808-2011)		«А»		
Ремонтопригодность		нет		
Наружный диаметр соединяемых труб	мм	20	25	

\*Продукция изготовлена в соответствии с техническим регламентом Таможенного союза, что подтверждено декларацией о соответствии.

\*\*Внимание! Не допускается использование шаровых кранов в качестве регулирующей арматуры.

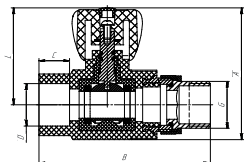

**Кран шаровой с полипропиленовым корпусом для радиатора прямой**

Артикул	Обозначение		Размеры, мм				
	вн	нар, G	A	B	C	D	L
03638	20	½"	80,7	91,2	15,5	19,2	62,4
03639	25	½"	80,7	99,1	17,1	24	62,3
03834	25	¾"	80,4	99,1	17,1	24	62,7

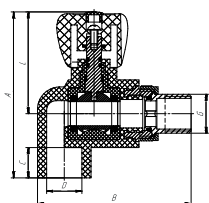
**Кран шаровой с полипропиленовым корпусом для радиатора угловой**

Артикул	Обозначение		Размеры, мм				
	вн	нар, G	A	B	C	D	L
03640	20	½"	82,7	84,5	14,7	19	51,4
03857	25	½"	85,3	89,2	18	23,9	52
03641	25	¾"	89,7	94,5	18	23,6	51,6

## ОБРАТНЫЙ КЛАПАН В ПОЛИПРОПИЛЕНОВОМ КОРПУСЕ

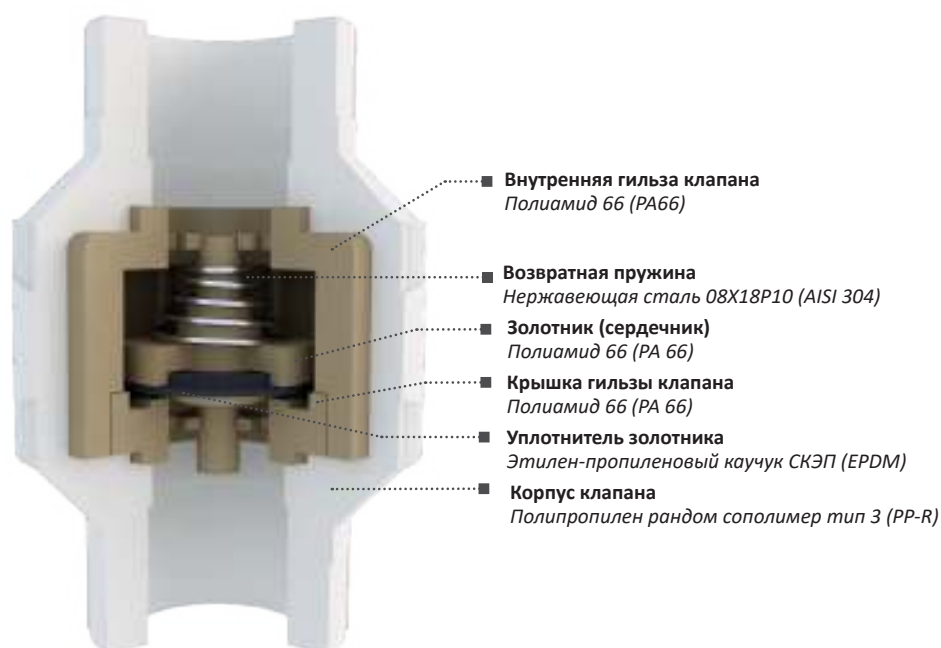

■ Обратный клапан в полипропиленовом корпусе AQUALINK\* представляет собой защитную арматуру и предназначен для установки в системах горячего и холодного хозяйственно-питьевого водоснабжения и отопления, предотвращает изменение направления движения потока среды в системе.

■ Принцип работы обратного клапана основан на перекрытии проходного сечения золотником под действием обратного тока рабочей среды. Клапан присоединяется к трубопроводу методом термической полифузионной муфтовой сварки.

■ Использование клапана позволяет ограничить зону действия гидроудара при его возникновении и избежать повторного заполнения системы при необходимости её слива.

■ На обратные клапаны нанесена лазерная гравировка бренда AQUALINK, гарантирующая подлинность продукции.

### Обратный клапан в полипропиленовом корпусе

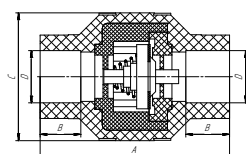

Артикул	Обозначение		Размеры, мм		
	вн	вн	A	B	C
03770	20	20	68	16,5	45,5
03771	25	25	72	18	45,5
03772	32	32	75,5	20	48

Характеристика	Ед. изм.	Значение		
Номинальное давление (PN)	МПа (бар)	2,5 (25)		
Наружный диаметр соединяемых труб	мм	20	25	32
Номинальный расход	м³/час	4,2	7,9	10,8
Температура рабочей среды максимальная	°С	+95		

\*Продукция изготовлена в соответствии с техническим регламентом Таможенного союза, что подтверждено декларацией о соответствии.



# ТРУБЫ

[К СОДЕРЖАНИЮ](#)

## ПОЛИПРОПИЛЕНОВЫЕ ТРУБЫ

### Труба для горячей и холодной воды, PN 20



Артикул	Размер	м/уп.
03435	20x3,4	100
03436	25x4,2	100
03437	32x5,4	60
03438	40x6,7	40
03439	50x8,3	24
03440	63x10,5	16
03441	75x12,5	12
03442	90x15	8
03443	110x18,3	4

■ Полипропиленовые трубы для горячей и холодной воды AQUALINK имеют стандартное размерное отношение (SDR) 6. Трубы AQUALINK\* обладают высокими качественными показателями, такими как шумо- и светоизоляция, повышенная эластичность и устойчивость к пониженным температурам, вследствие чего увеличивается срок службы системы.

■ Сырьем для производства труб служит полипропилен рандом сополимер тип-3, молекулярная структура которого обеспечивает высокий уровень прочности и термостойкости изделий.

■ Производятся с применением технологии гидроэкструзии на современном высокоскоростном оборудовании.

■ Могут быть установлены в системах горячего и холодного хозяйственно-питьевого водоснабжения и отопления, а также использоваться для создания технологических трубопроводов различного назначения.

### ТЕХНИЧЕСКИЕ ХАРАКТЕРИСТИКИ

Характеристика	Ед. изм.	Значение характеристики для артикулов:								
		03435	03436	03437	03438	03439	03440	03441	03442	03443
Внешний диаметр	мм	20	25	32	40	50	63	75	90	110
Допуск диаметра	мм	+0,3			+0,4	+0,5	+0,6	+0,7	+0,9	+1,0
Толщина стенки	мм	3,4	4,2	5,4	6,7	8,3	10,5	12,5	15	18,3
Допуск толщины стенки	мм	+0,6	+0,7	+0,8	+0,9	+1,1	+1,3	+1,5	+1,7	+2,1
Стандартное размерное отношение SDR		6								
Номинальное давление (PN)	МПа (бар)	2 (20)								
Время остывания после сварки	сек(мин)	120 (2)	180 (3)	240 (4)		300 (5)		360 (6)		480 (8)
Температура плавления	°С	>146								
Коэффициент линейного расширения	°С <sup>-1</sup>	1,5 x 10 <sup>-4</sup>								
Удельная теплоемкость	кДж/кг*°С	1,73								
Температура деформации под нагрузкой										
1,8 Н/мм <sup>2</sup>	°С	44								
0,45 Н/мм <sup>2</sup>	°С	72								
Предел текучести (23 °С)										
при 50 мм/мин	Н/мм <sup>2</sup>	25								
при 100 мм/мин	Н/мм <sup>2</sup>	27								
Прочность на разрыв (23 °С)										
при 50 мм/мин	Н/мм <sup>2</sup>	34								
при 100 мм/мин	Н/мм <sup>2</sup>	33								
Относительное удлинение при разрыве (23 °С)										
при 50 мм/мин	%	>500								
при 100 мм/мин	%	>500								
Минимальная длительная прочность, MRS	МПа	10,0								

\*Продукция соответствует санитарно-эпидемиологическим и гигиеническим требованиям, что подтверждено свидетельством о государственной регистрации.

## Труба, армированная стекловолокном, PN 20



Артикул	Размер	м/уп.
03893	20x2,8	100
03895	25x3,5	80
03430	32x4,4	60
03431	40x5,5	40
03432	50x6,9	24
03433	63x8,6	16

■ Трубы AQUALINK\* изготовлены из полипропилена рандом сополимера тип-3, армированы стекловолокном и имеют стандартное размерное отношение (SDR) 7,4.

■ Особенностью этого вида труб является уменьшенная толщина стенки, увеличивающая пропускную способность системы при сохранении показателей прочности трубы.

■ Применяются в системах горячего и холодного хозяйственно-питьевого водоснабжения и отопления.

■ Внутренний слой труб выполнен из композитного материала со стекловолокном наполнителем, позволяющего уменьшить коэффициент линейного расширения и увеличить показатели прочности трубы.

### ТЕХНИЧЕСКИЕ ХАРАКТЕРИСТИКИ

Характеристика	Ед. изм.	Значение характеристики для артикулов:					
		03893	03895	03430	03431	03432	03433
Внешний диаметр	мм	20	25	32	40	50	63
Допуск диаметра	мм		+0,3		+0,4	+0,5	+0,6
Толщина стенки	мм	2,8	3,5	4,4	5,5	6,9	8,6
Допуск толщины стенки	мм	+0,6	+0,7	+0,8	+0,9	+1,1	+1,3
Стандартное размерное отношение SDR		7,4					
Номинальное давление (PN)	МПа (бар)	2 (20)					
Время остывания после сварки	сек (мин)	120 (2)	180 (3)	240 (4)		300 (5)	360 (6)
Температура плавления	°С	>146					
Коэффициент линейного расширения	°С <sup>-1</sup>	0,35 x 10 <sup>-4</sup>					
Удельная теплоемкость	кДж/кг*°С	1,73					
Температура деформации под нагрузкой							
1,8 Н/мм <sup>2</sup>	°С	44					
0,45 Н/мм <sup>2</sup>	°С	72					
Предел текучести (23 °С)							
при 50 мм/мин	Н/мм <sup>2</sup>	25					
при 100 мм/мин	Н/мм <sup>2</sup>	27					
Прочность на разрыв (23 °С)							
при 50 мм/мин	Н/мм <sup>2</sup>	34					
при 100 мм/мин	Н/мм <sup>2</sup>	33					
Относительное удлинение при разрыве (23 °С)							
при 50 мм/мин	%	>7,5					
при 100 мм/мин	%	>7,5					
Минимальная длительная прочность, MRS	МПа	10,0					

\*Продукция соответствует санитарно-эпидемиологическим и гигиеническим требованиям, что подтверждено свидетельством о государственной регистрации.

## Труба, армированная стекловолокном, PN 25



Артикул	Размер	м/уп.
03450	20x3,4	100
03451	25x4,2	100
03452	32x5,4	60
03453	40x6,7	40
03454	50x8,3	24
03455	63x10,5	16
03456	75x12,5	12
03457	90x15	8
03458	110x18,3	4

■ Трубы AQUALINK\* изготовлены из полипропилена рандом сополимера тип-3, армированы стекловолокном и имеют стандартное размерное отношение (SDR) 6.

■ Применяются в системах отопления, горячего и холодного хозяйственно-питьевого водоснабжения.

■ Благодаря увеличенным показателям прочности и сопротивляемости воздействию давления и температуры, которые характерны для изделий данного вида, полипропиленовые трубы, армированные стекловолокном с SDR 6, пользуются особой популярностью при монтаже систем отопления и горячего водоснабжения.

■ Трубы, армированные стекловолокном, AQUALINK обладают высокими качественными показателями, такими как шумо- и светоизоляция, повышенная эластичность и устойчивость к пониженным температурам, вследствие чего увеличивается срок службы системы.

### ТЕХНИЧЕСКИЕ ХАРАКТЕРИСТИКИ

Характеристика	Ед. изм.	Значение характеристики для артикулов:								
		03450	03451	03452	03453	03454	03455	03456	03457	03458
Внешний диаметр	мм	20	25	32	40	50	63	75	90	110
Допуск диаметра	мм	+0,3			+0,4	+0,5	+0,6	+0,7	+0,9	+1,0
Толщина стенки	мм	3,4	4,2	5,4	6,7	8,3	10,5	12,5	15	18,3
Допуск толщины стенки	мм	+0,6	+0,7	+0,8	+0,9	+1,1	+1,3	+1,5	+1,7	+2,1
Стандартное размерное отношение SDR		6								
Номинальное давление (PN)	бар	2,5 (25)								
Время остывания после сварки	сек (мин)	120 (2)	180 (3)	240 (4)		300 (5)		360 (6)		480 (8)
Температура плавления	°С	>146								
Коэффициент линейного расширения	°С <sup>-1</sup>	0,35 x 10 <sup>-4</sup>								
Удельная теплоемкость	кДж/кг*°С	1,73								
Температура деформации под нагрузкой										
1,8 Н/мм <sup>2</sup>	°С	44								
0,45 Н/мм <sup>2</sup>	°С	72								
Предел текучести (23 °С)										
при 50 мм/мин	Н/мм <sup>2</sup>	25								
при 100 мм/мин	Н/мм <sup>2</sup>	27								
Прочность на разрыв (23 °С)										
при 50 мм/мин	Н/мм <sup>2</sup>	34								
при 100 мм/мин	Н/мм <sup>2</sup>	33								
Относительное удлинение при разрыве (23 °С)										
при 50 мм/мин	%	>500								
при 100 мм/мин	%	>500								
Минимальная длительная прочность, MRS	МПа	10,0								

\*Продукция соответствует санитарно-эпидемиологическим и гигиеническим требованиям, что подтверждено свидетельством о государственной регистрации.

## МЕТАЛЛОПОЛИМЕРНЫЕ ТРУБЫ



- Сшитый полиэтилен РЕ-Хб
- Адгезивный слой
- Сваренная встык алюминиевая фольга
- Адгезивный слой

■ Металлополимерные трубы AQUALINK\* имеют многослойную структуру со средним слоем, состоящим из сваренной встык алюминиевой фольги.

■ Наружный и внутренний слои выполнены из сшитого полиэтилена РЕ-Хб. Слои соединяются между собой с помощью адгезива, который не позволяет трубе расслаиваться.

■ Применяются в системах горячего и холодного хозяйственно-питьевого водоснабжения.

■ Благодаря материалу, из которого изготовлено изделие, обеспечивается полное отсутствие коррозионных процессов – это позволяет говорить о повышенных прочностных характеристиках изделия.

■ Разнообразие подходящих к металлополимерным трубам соединительных фитингов AQUALINK (представлены в предыдущих разделах каталога) позволяет образовывать единые трубопроводные системы любой сложности.

Класс эксплуатации	T <sub>раб.</sub> , °C	Время при T <sub>раб.</sub> , лет	T <sub>макс.</sub> , °C	Время при T <sub>макс.</sub> , лет	T <sub>авар.</sub> , °C	Время при T <sub>авар.</sub> , час	Область применения
1	60	49	80	1	95	100	Горячее водоснабжение (60 °C)
2	70	49	80	1	95	100	Горячее водоснабжение (70 °C)
4	20 40 60	2,5 20 25	70	2,5	100	100	Высокотемпературное напольное отопление. Низкотемпературное отопление отопительными приборами
5	20 60 80	14 25 10	90	1	100	100	Высокотемпературное отопление отопительными приборами
XB	20	50	-	-	-	-	Холодное водоснабжение



Артикул	Обозначение	м/уп.
01308	16x2,0	100 м
01309	16x2,0	200 м
01302	20x2,0	100 м
01304	26x3,0	100 м

\*Продукция соответствует санитарно-эпидемиологическим и гигиеническим требованиям, что подтверждено свидетельством о государственной регистрации.

**ТЕХНИЧЕСКИЕ ХАРАКТЕРИСТИКИ**

Характеристика	Ед. изм.	Значение характеристики для артикулов:			
		01308	01309	01302	01304
Внешний диаметр	мм	16		20	26
Внутренний диаметр	мм	12		16	20
Толщина стенки	мм	2,0			3,0
Толщина слоя алюминия	мм	0,23			
Номинальное давление (PN)	МПа (бар)	1 (10)			
Температура рабочей среды максимальная	°С	95			
Длина бухты	м	100	200	100	100
Коэффициент линейного расширения	К <sup>-1</sup>	0,26*10 <sup>-4</sup>			
Коэффициент теплопроводности	Вт/(м*К)	0,43			
Метод сшивки полиэтилена		силановая сшивка			
Срок службы при соблюдении паспортных условий эксплуатации	лет	до 50			



## PE-Xa и PE-Xb ТРУБЫ ДЛЯ ОТОПЛЕНИЯ



■ Трубы напорные AQUALINK из сшитого полиэтилена PE-X изготавливаются из полиэтилена низкого давления методом сшивания его линейных молекул, тип сшивки пероксидный и силановый.

■ Предназначены для создания систем высокотемпературного водяного отопления (класс эксплуатации 5 по ГОСТ 32415-2013).

■ Благодаря структуре материала, из которого изготовлено изделие, удастся достичь более высоких показателей сопротивления гидростатическому напряжению в широком интервале температур эксплуатации, в сравнении с PE-RT трубой.

Артикул	Обозначение	м/уп.
01230	PE-Xa EVON 16x2,0	200 м
01233	PE-Xa EVON 16x2,2	200 м
01236	PE-Xa EVON 20x2,0	200 м
01238	PE-Xa EVON 20x2,8	200 м

Артикул	Обозначение	м/уп.
01211	PE-Xb EVON 16x2,0	200 м
01214	PE-Xb EVON 20x2,0	200 м

Класс эксплуатации	T <sub>раб.</sub> , °C	Время при T <sub>раб.</sub> , лет	T <sub>макс.</sub> , °C	Время при T <sub>макс.</sub> , лет	T <sub>авар.</sub> , °C	Время при T <sub>авар.</sub> , час	Область применения
5	20 60 80	14 25 10	90	4	100	100	Высокотемпературное отопление отопительными приборами

### ТЕХНИЧЕСКИЕ ХАРАКТЕРИСТИКИ

Характеристика	Ед. изм.	Значение характеристик для артикулов					
		01230	01233	01236	01238	01211	01214
Метод сшивки	-	пероксидный				силановый	
Внешний диаметр	мм	16		20		16	20
Внутренний диаметр	мм	12	11,6	16	15,6	12	16
Толщина стенки	мм	2,0	2,2	2,0	2,8	2,0	2,0
Стандартное размерное отношение SDR	-	9	7,4	11	7,4	9	7,4
Максимальная температура	°C	90					
Длина бухты	м	200					
Коэффициент линейного теплового расширения	K <sup>-1</sup>	0,024					
Коэффициент теплопроводности	Вт / (м*K)	0,38					
Срок службы при соблюдении паспортных условий монтажа и эксплуатации	лет	50					

## PE-RT ТРУБЫ ДЛЯ ОТОПЛЕНИЯ



Артикул	Обозначение	м/уп.
03937	16x2,0	200
03938	16x2,0	100
04858	20x2,0	200
04859	20x2,0	100

Класс эксплуатации	T <sub>раб.</sub> , °C	Время при T <sub>раб.</sub> , лет	T <sub>макс.</sub> , °C	Время при T <sub>макс.</sub> , лет	T <sub>авар.</sub> , °C	Время при T <sub>авар.</sub> , час	Область применения
4	20 40 60	2,5 20 25	70	2,5	100	100	Высокотемпературное напольное отопление. Низкотемпературное отопление отопительными приборами

■ Трубы напорные AQUALINK из полиэтилена повышенной термостойкости PE-RT изготавливаются из этилен-октенowego сополимера, обладающего уникальной молекулярной структурой с контролируемым распределением боковых цепей.

■ Предназначены для создания систем водяного напольного отопления и низкотемпературного отопления отопительными приборами (класс эксплуатации 4 по ГОСТ 32415-2013).

■ Благодаря структуре материала из которого изготовлено изделие, удается достичь высоких показателей сопротивления гидростатическому напряжению в широком интервале температур эксплуатации.

■ В каталоге представлены другие комплектующие для системы «теплый пол»: коллекторные группы, насосно-смесительный узел, циркуляционные насосы, евроконусы и фиксирующие планки для монтажа труб.

### ТЕХНИЧЕСКИЕ ХАРАКТЕРИСТИКИ

Характеристика	Ед. изм.	Значение характеристики для артикулов:			
		03937, 03938		04858, 04859	
Внешний диаметр	мм	16		20	
Внутренний диаметр	мм	12		16	
Толщина стенки	мм	2,0		2,0	
Стандартное размерное отношение SDR		8		10	
Длина бухты	м	200	100	200	100
Рабочая температура	°C	0 ... +60			
Коэффициент линейного теплового расширения	K <sup>-1</sup>	2,0 x 10 <sup>-4</sup>			
Коэффициент теплопроводности	Вт / (м*K)	0,4			
Срок службы при соблюдении паспортных условий монтажа и эксплуатации	лет	50			



# ГИБКАЯ ПОДВОДКА

К СОДЕРЖАНИЮ

## ГИБКАЯ ПОДВОДКА ДЛЯ ВОДЫ С ЛАТУННЫМИ ГАЙКАМИ



■ Гибкая подводка для воды AQUALINE\* предназначена для подсоединения бытовых и сантехнических приборов в системах горячего и холодного хозяйственно-питьевого водоснабжения.

■ Внутренняя трубка гибкого шланга изготовлена из этилен-пропиленового каучука СКЭП (EPDM), покрытого оплеткой из восьми стальных нитей (нержавеющая сталь 08X18H10 (AISI 304)). Концевая арматура (гайка и штуцер) выполнена из никелированной латуни LC59-2 (CW617N), а соединительный штуцер – из латуни LC59-3 (CW614N).

■ Благодаря использованию качественных материалов гибкая подводка AQUALINE отличается надежностью и долговечностью. Гарантийный срок службы изделия составляет семь лет.

■ В каталоге представлено три типа гибкой подводки для создания различных подсоединений: гайка-гайка, гайка-штуцер и парная гибкая подводка для смесителей с выходом M10.

### ТЕХНИЧЕСКИЕ ХАРАКТЕРИСТИКИ

Характеристика	Ед. изм.	Значение характеристики для артикулов:		
		02355, 01412-01416, 01418-01425, 02356	02357, 01426-01430, 01432-01439, 02358	01440-01444, 01446-01448, 02359
Номинальное давление (PN)	МПа (бар)	1,0 (10)		
Максимальное давление	МПа (бар)	2,0 (20)		
Максимальная температура рабочей среды	°С	+100		
Присоединительная резьба	дюйм	вн ½" x вн ½"	вн ½" x нар ½"	вн ½" x M10
Средний срок службы	лет	10		
Внутренний диаметр резинового шланга	мм	8,5 ± 0,5		
Наружный диаметр шланга в оплетке	мм	12,5 ± 0,5		

\*Продукция изготовлена в соответствии с техническим регламентом Таможенного союза, что подтверждено декларацией о соответствии.

**Гибкая подводка для воды с латунной гайкой, вн-вн**

Артикул	Обозначение		Размеры, мм
	вн	вн	A
02355	½"	½"	200
01412	½"	½"	300
01413	½"	½"	400
01414	½"	½"	500
01415	½"	½"	600
01416	½"	½"	800
01418	½"	½"	1000
01419	½"	½"	1200
01420	½"	½"	1500
01421	½"	½"	1800
01422	½"	½"	2000
01423	½"	½"	2500
01424	½"	½"	3000
01425	½"	½"	3500
02356	½"	½"	4000

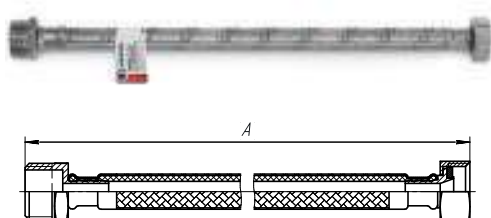
**Гибкая подводка для воды с латунной гайкой, вн-нар**

Артикул	Обозначение		Размеры, мм
	вн	нар	A
02357	½"	½"	200
01426	½"	½"	300
01427	½"	½"	400
01428	½"	½"	500
01429	½"	½"	600
01430	½"	½"	800
01432	½"	½"	1000
01433	½"	½"	1200
01434	½"	½"	1500
01435	½"	½"	1800
01436	½"	½"	2000
01437	½"	½"	2500
01438	½"	½"	3000
01439	½"	½"	3500
02358	½"	½"	4000

**Гибкая подводка для смесителя с латунной гайкой**

Артикул	Обозначение		Размеры, мм
	вн	нар	A
01440	½"	M10	300
01441	½"	M10	400
01442	½"	M10	500
01443	½"	M10	600
01444	½"	M10	800
01446	½"	M10	1000
01447	½"	M10	1200
01448	½"	M10	1500
02359	½"	M10	2000

## ГИБКАЯ ПОДВОДКА ДЛЯ ВОДЫ С ГАЙКАМИ ИЗ НЕРЖАВЕЮЩЕЙ СТАЛИ

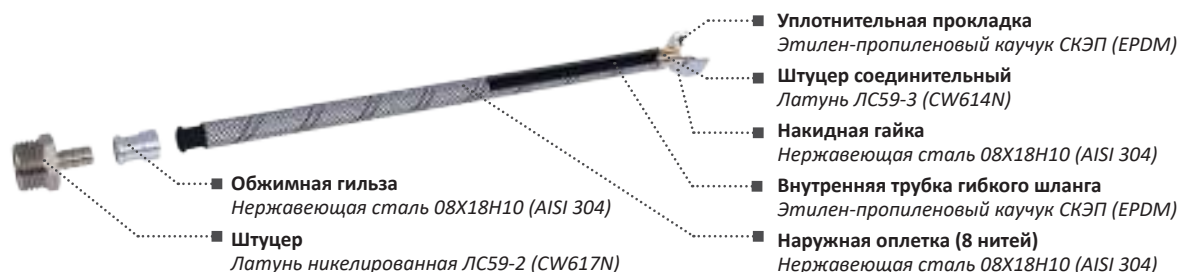

■ Гибкая подводка для воды AQUALINE\* предназначена для подсоединения бытовых и сантехнических приборов в системах горячего и холодного хозяйственно-питьевого водоснабжения.

■ Внутренняя трубка гибкого шланга изготовлена из этилен-пропиленового каучука СКЭП (EPDM), покрытого оплеткой из восьми стальных нитей (нержавеющая сталь 08X18H10 (AISI 304)). Штуцеры (в т. ч. штуцеры M10 для смесителя) выполнены из никелированной латуни LC59-2 (CW617N), гайки – из нержавеющей стали 08X18H10 (AISI 304), а соединительный штуцер – из латуни LC59-3 (CW614N).

■ Благодаря использованию качественных материалов, гибкая подводка AQUALINE отличается надежностью и долговечностью. Гарантийный срок службы изделия составляет семь лет.

■ В каталоге представлено три типа гибкой подводки для создания различных подсоединений: гайка-гайка, гайка-штуцер и парная гибкая подводка для смесителей с выходом M10.

### ТЕХНИЧЕСКИЕ ХАРАКТЕРИСТИКИ

Характеристика	Ед. изм.	Значение характеристики для артикулов:		
		04800-04814	04815-04829	04830-04838
Номинальное давление (PN)	МПа (бар)	1,0 (10)		
Максимальное давление	МПа (бар)	2,0 (20)		
Максимальная температура рабочей среды	°C	+100		
Присоединительная резьба	дюйм	вн ½" x вн ½"	вн ½" x нар ½"	вн ½" x M10
Средний срок службы	лет	10		
Внутренний диаметр резинового шланга	мм	8,5 ± 0,5		
Наружный диаметр шланга в оплетке	мм	12,5 ± 0,5		
Гарантийный срок	лет	7		

\*Продукция изготовлена в соответствии с техническим регламентом Таможенного союза, что подтверждено декларацией о соответствии.

### Гибкая подводка для воды со стальной гайкой, вн-вн

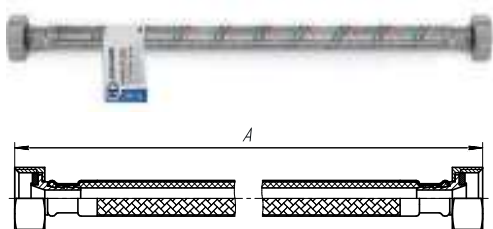

Артикул	Обозначение		Размеры, мм
	вн	вн	A
04800	½"	½"	200
04801	½"	½"	300
04802	½"	½"	400
04803	½"	½"	500
04804	½"	½"	600
04805	½"	½"	800
04806	½"	½"	1000
04807	½"	½"	1200
04808	½"	½"	1500
04809	½"	½"	1800
04810	½"	½"	2000
04811	½"	½"	2500
04812	½"	½"	3000
04813	½"	½"	3500
04814	½"	½"	4000

### Гибкая подводка для воды со стальной гайкой, вн-нар

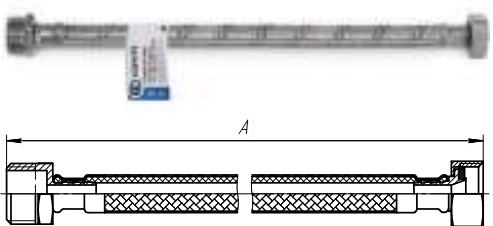

Артикул	Обозначение		Размеры, мм
	вн	нар	A
04815	½"	½"	200
04816	½"	½"	300
04817	½"	½"	400
04818	½"	½"	500
04819	½"	½"	600
04820	½"	½"	800
04821	½"	½"	1000
04822	½"	½"	1200
04823	½"	½"	1500
04824	½"	½"	1800
04825	½"	½"	2000
04826	½"	½"	2500
04827	½"	½"	3000
04828	½"	½"	3500
04829	½"	½"	4000

### Гибкая подводка для смесителя со стальной гайкой



Артикул	Обозначение		Размеры, мм
	вн	нар	A
04830	½"	M10	300
04831	½"	M10	400
04832	½"	M10	500
04833	½"	M10	600
04834	½"	M10	800
04835	½"	M10	1000
04836	½"	M10	1200
04837	½"	M10	1500
04838	½"	M10	2000

# ГИБКАЯ ПОДВОДКА ДЛЯ ВОДЫ С НЕЙЛОНОВОЙ ОПЛЕТКОЙ И ПВХ ПОКРЫТИЕМ

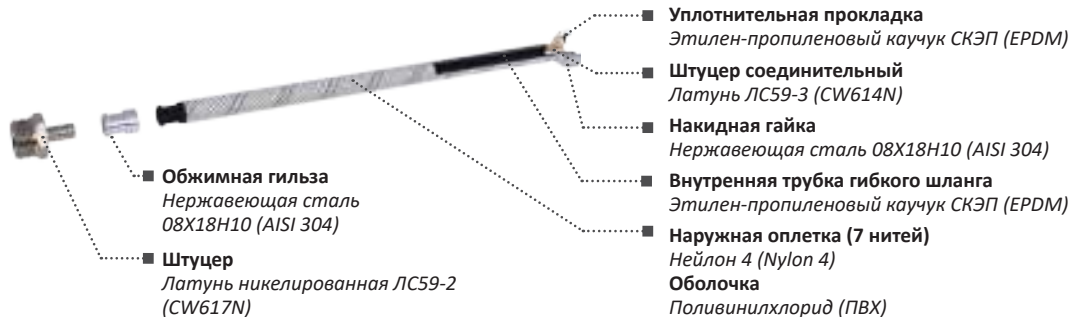

- Гибкая подводка для воды AQUALINE\* с ПВХ покрытием предназначена для присоединения к трубопроводам системы водоснабжения приборов сантехнического назначения, а также бытовых приборов.
- Внутренняя трубка гибкого шланга изготовлена из этилен-пропиленового каучука СКЭП (EPDM) имеет оплетку из семи нейлоновых нитей, покрытых ПВХ. Штуцеры (в т. ч. штуцеры M10 для смесителя) выполнены из латуни ЛС59-2 (CW617N), гайки выполнены из нержавеющей стали 08X18N10 (AISI 304), а соединительный штуцер – из латуни ЛС59-3 (CW614N).

- В ассортиментной линейке представлены длины от 0,3 до 4 метров (для смесителя от 0,3 до 2 метров). Благодаря повышенной эластичности данного вида гибкой подводки обеспечивается легкость монтажа даже в труднодоступных местах установки. Гарантийный срок службы изделия составляет два года.
- В каталоге представлено три типа гибкой подводки для создания различных подсоединений: гайка-гайка, гайка-штуцер и парная гибкая подводка для смесителей с выходом M10.

## ТЕХНИЧЕСКИЕ ХАРАКТЕРИСТИКИ

Характеристика	Ед. изм.	Значение
Номинальное давление (PN)	МПа (бар)	0,5 (5)
Максимальное давление	МПа (бар)	0,8 (8)
Максимальная рабочая температура	°C	+90
Присоединительная резьба	дюйм	½"
Средний срок службы	лет	7
Внутренний диаметр резинового шланга	мм	8,3
Наружный диаметр шланга в оплетке	мм	12,5
Условный проход по ГОСТ 28338-89 (DN)	-	15
Диаметр нитей оплетки	мм	0,21
Количество нитей в оплетке	шт	7

\*Продукция изготовлена в соответствии с техническим регламентом Таможенного союза, что подтверждено декларацией о соответствии.

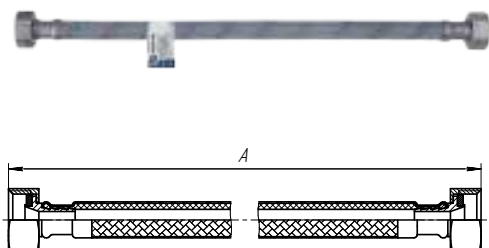

**Гибкая подводка для воды нейлон / ПВХ, вн-вн**

Артикул	Обозначение		Размеры, мм
	вн	вн	А
04860	½"	½"	300
04861	½"	½"	400
04862	½"	½"	500
04863	½"	½"	600
04864	½"	½"	800
04865	½"	½"	1000
04866	½"	½"	1200
04867	½"	½"	1500
04868	½"	½"	2000
04869	½"	½"	2500
04870	½"	½"	3000
04871	½"	½"	3500
04872	½"	½"	4000

**Гибкая подводка для воды нейлон / ПВХ, вн-нар**

Артикул	Обозначение		Размеры, мм
	вн	нар	А
04873	½"	½"	300
04874	½"	½"	400
04875	½"	½"	500
04876	½"	½"	600
04877	½"	½"	800
04878	½"	½"	1000
04879	½"	½"	1200
04880	½"	½"	1500
04881	½"	½"	2000
04882	½"	½"	2500
04883	½"	½"	3000
04884	½"	½"	3500
04885	½"	½"	4000

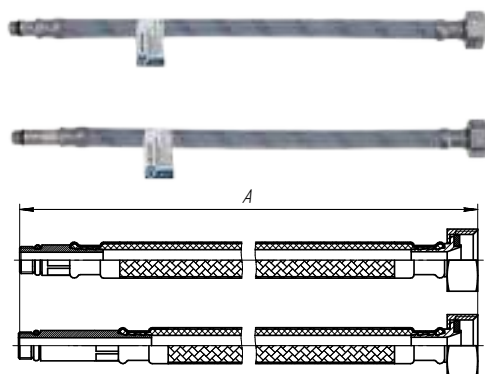
**Гибкая подводка для смесителя нейлон / ПВХ**

Артикул	Обозначение		Размеры, мм
	вн	нар	А
04886	½"	M10	300
04887	½"	M10	400
04888	½"	M10	500
04889	½"	M10	600
04890	½"	M10	800
04891	½"	M10	1000
04892	½"	M10	1200
04893	½"	M10	1500
04894	½"	M10	2000

# ГИБКАЯ ПОДВОДКА ДЛЯ ВОДЫ С ЛАТУННЫМИ ГАЙКАМИ "ГИГАНТ"

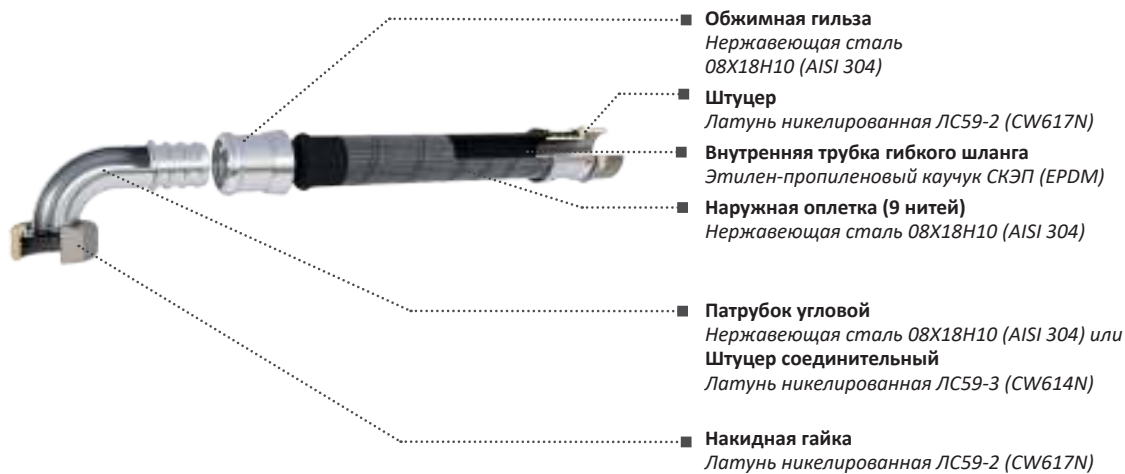

■ Гибкая подводка для воды AQUALINE\* «Гигант» используется для присоединения к трубопроводам системы водоснабжения сантехнической арматуры, приборов сантехнического назначения и бытовых приборов.

■ Также применяется для насосов, гидрофорных блоков, уравнительных резервуаров и пр. гидравлического оборудования. Для удобства монтажа подводка с диаметром присоединения 1" представлена в двух исполнениях – прямое и угловое.

■ Внутренняя трубка гибкого шланга изготовлена из этилен-пропиленового каучука СКЭП (EPDM), покрытого оплеткой из стальных нитей (нержавеющая сталь 08X18H10 (AISI 304)). Концевая арматура (гайка и штуцер) выполнена из никелированной латуни LC59-2 (CW617N).

■ В ассортиментной линейке представлена подводка «Гигант» с присоединительной резьбой размеров ½", ¾" (диаметр шланга в оплетке – 19 мм), 1" и 1" угловой (диаметр шланга в оплетке – 32 мм). Гарантийный срок службы изделия составляет семь лет.

## ТЕХНИЧЕСКИЕ ХАРАКТЕРИСТИКИ

Наименование	Ед. изм.	Значение		
Номинальное давление (PN)	МПа (бар)	1,0 (10)		
Максимальное давление	МПа (бар)	1,4 (14)		
Присоединительная резьба	дюйм	½"	¾"	1"
Средний срок службы	лет	10		
Внутренний диаметр резинового шланга	мм	13		24
Наружный диаметр шланга в оплетке	мм	19		32
Условный проход по ГОСТ 28338-89 (DN)	-	15	20	25
Разница предельных рабочих температур	°С	0 ... +90		
Диаметр нитей оплетки	мм	0,18		
Количество нитей в оплетке	шт	8		9
Рекомендуемый максимальный момент затяжки	Н·м	10		

\*Продукция изготовлена в соответствии с техническим регламентом Таможенного союза, что подтверждено декларацией о соответствии.

### Гибкая подводка для воды "Гигант", вн-вн

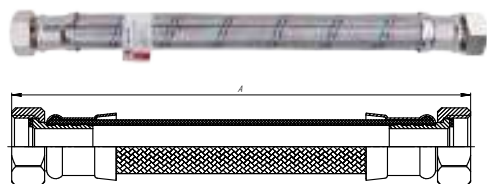

### Гибкая подводка для воды "Гигант", вн-нар

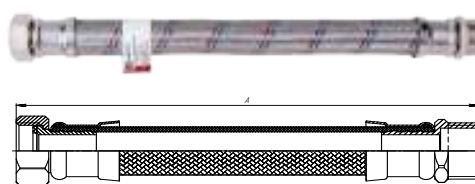

Артикул	Обозначение		Размеры, мм А
	вн	вн	
04930	½"	½"	300
04931	½"	½"	400
04932	½"	½"	500
04933	½"	½"	600
04934	½"	½"	800
04935	½"	½"	1000
04936	½"	½"	1200
04937	½"	½"	1500
04946	¾"	¾"	300
04947	¾"	¾"	400
04948	¾"	¾"	500
04949	¾"	¾"	600
04950	¾"	¾"	800
04951	¾"	¾"	1000
04952	¾"	¾"	1200
04953	¾"	¾"	1500
04962	1"	1"	400
04963	1"	1"	500
04964	1"	1"	600
04965	1"	1"	800
04966	1"	1"	1000
04967	1"	1"	1200
04968	1"	1"	1500

Артикул	Обозначение		Размеры, мм А
	вн	нар	
04938	½"	½"	300
04939	½"	½"	400
04940	½"	½"	500
04941	½"	½"	600
04942	½"	½"	800
04943	½"	½"	1000
04944	½"	½"	1200
04945	½"	½"	1500
04954	¾"	¾"	300
04955	¾"	¾"	400
04956	¾"	¾"	500
04957	¾"	¾"	600
04958	¾"	¾"	800
04959	¾"	¾"	1000
04960	¾"	¾"	1200
04961	¾"	¾"	1500
04969	1"	1"	400
04970	1"	1"	500
04971	1"	1"	600
04972	1"	1"	800
04973	1"	1"	1000
04974	1"	1"	1200
04975	1"	1"	1500

### Гибкая подводка для воды "Гигант", угловая, вн-вн



Артикул	Обозначение		Размеры, мм А
	вн	вн	
04976	1"	1"	500
04977	1"	1"	600
04978	1"	1"	800
04979	1"	1"	1000

### Гибкая подводка для воды "Гигант", угловая, вн-нар



Артикул	Обозначение		Размеры, мм А
	вн	нар	
04980	1"	1"	500
04981	1"	1"	600
04982	1"	1"	800
04983	1"	1"	1000

# ШЛАНГИ ДЛЯ СТИРАЛЬНЫХ И ПОСУДОМОЕЧНЫХ МАШИН

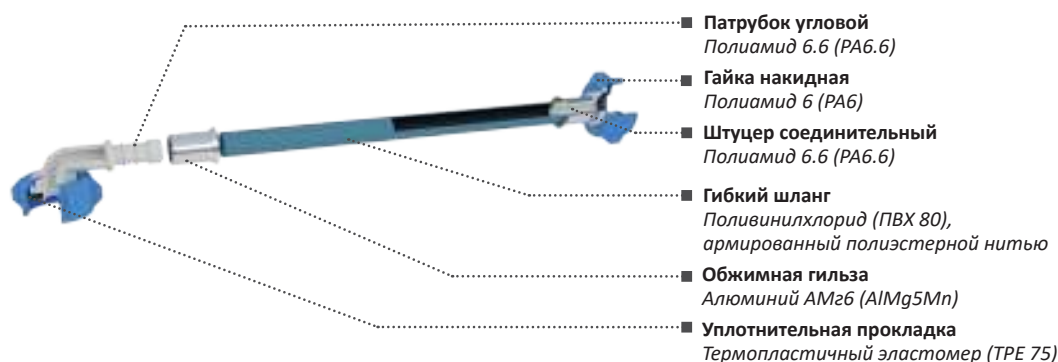

■ Сливные и заливные шланги AQUALINE используются для подачи и слива воды из стиральных и (или) посудомоечных машин. Заливные шланги выполнены из высокопрочного серого поливинилхлорида, армированы полиэстерной нитью. Сливные шланги – из полипропилена с патрубками из термоэластопласта.

■ Заливные шланги выдерживают давление воды до 10 бар и подходят для всех видов стиральных и посудомоечных машин. В ассортиментной линейке сливных и заливных шлангов представлены длины от 1 до 5 метров.

■ Шланги поставляются в индивидуальной упаковке, на которую нанесена вся необходимая информация для продажи товара конечному покупателю, в т.ч. штрихкод.

■ Шланги поставляются в комплекте с двумя прокладками диаметрами 12 мм.

■ Срок службы изделия составляет десять лет.

## Сливные шланги

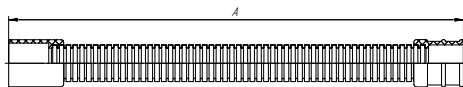

Артикул	Обозначение		Размеры, мм
	вн	вн	А
01550	20	20	1000
01551	20	20	1500
01552	20	20	2000
01553	20	20	2500
01554	20	20	3000
01555	20	20	3500
01556	20	20	4000
01557	20	20	4500
01558	20	20	5000

## ТЕХНИЧЕСКИЕ ХАРАКТЕРИСТИКИ

Характеристика	Ед. изм.	Значение
Посадочный размер	мм	20
Разница предельных рабочих температур	°С	0 ... +70
Внутренний диаметр шланга	мм	17
Наружный диаметр шланга	мм	21
Срок службы изделия	лет	10

### Модульный сливной шланг (бухта)



#### ТЕХНИЧЕСКИЕ ХАРАКТЕРИСТИКИ

Характеристика	Ед. изм.	Значение
Длина бухты	м	50
Внутренний диаметр	мм	19
Диапазон рабочих температур	°С	+2...+70
Длина модульного отрезка	см	50

### Наконечник для модульного сливного шланга



Характеристика	Ед. изм.	Значение
Внутренний диаметр	мм	21

### Заливные шланги

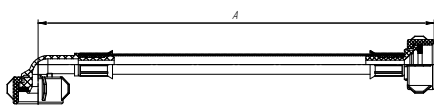

Артикул	Обозначение		Размеры, мм
	ВН	ВН	А
01560	¾"	¾"	1000
01561	¾"	¾"	1500
01562	¾"	¾"	2000
01563	¾"	¾"	2500
01564	¾"	¾"	3000
01565	¾"	¾"	3500
01566	¾"	¾"	4000
01567	¾"	¾"	4500
01568	¾"	¾"	5000

#### ТЕХНИЧЕСКИЕ ХАРАКТЕРИСТИКИ

Наименование	Ед. изм.	Значение
Номинальное давление (PN)	МПа (бар)	0,3 (3)
Максимальное давление	МПа (бар)	1,0
Присоединительная резьба	дюйм	¾"
Разница предельных рабочих температур	°С	0 ... +25
Условный проход по ГОСТ 28338-89 (DN)	-	15
Внутренний диаметр резинового шланга	мм	8,5
Наружный диаметр шланга в оплетке	мм	12,5
Средний срок службы	лет	10

## ШЛАНГИ ДЛЯ ДУША

- Шланги для душа предназначены для подключения душевой насадки (лейки для душа) к смесителю. В каталоге представлено две серии шлангов: AQUALINE в блистере и «ЭКО» в прозрачной упаковке.
- Шланги AQUALINE поставляются в блистере и имеют два варианта исполнения: шланг ПВХ с механизмом поворота на 360° и шланг в стальной оплетке. Оба варианта представлены длинами 150, 175 и 200 см.
- Шланг для душа в стальной оплетке имеет хромовое покрытие и исполнение конуса, препятствующее его проворачиванию в держателе.
- Шланг ПВХ состоит из трех слоев поливинилхлорида (PVC) и имеет армирование нейлоновой нитью между внутренним и средним слоем. Шланг оснащен специаль-

ной втулкой, не позволяющей ему перекручиваться во время использования. Концевая арматура выполнена из хромированной латуни ЛС58-3.

- Шланги «ЭКО» представлены в трех вариантах исполнения концевой арматуры: конус имп (½") – имп (½"), конус имп (½") – рус (M22), рус (M22) – рус (M22).

■ Серия «ЭКО» является бюджетным аналогом основной линейки AQUALINE, ввиду оптимизации технических параметров изделий при сохранении всех функциональных характеристик.

- Шланги для душа поставляются в индивидуальной упаковке, на которую нанесена вся необходимая информация для продажи товара конечному покупателю, в т.ч. штрихкод для удобной реализации в розничных сетях.

### Шланг для душа (в блистере)

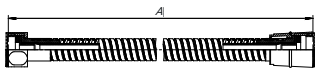

Артикул	Обозначение		Размеры, см
	вн	вн	А
01534	½"	½"	150
05091	½"	½"	175
05092	½"	½"	200

### Шланг для душа ПВХ (в блистере)

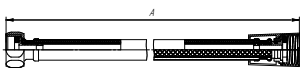

Артикул	Обозначение		Размеры, см
	вн	вн	А
05095	½"	½"	150
05096	½"	½"	175
05097	½"	½"	200

### Шланг для душа "ЭКО" (в пакете)

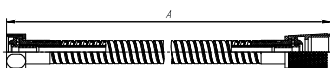

Артикул	Обозначение		Размеры, см
	вн	вн	А
01708	½"	½"	150
01709	½"	M22	150
01710	M22	M22	150

## ТЕХНИЧЕСКИЕ ХАРАКТЕРИСТИКИ

Характеристика	Ед. изм.	Значение		
		Шланг для душа ПВХ	Шланг для душа в блистере	Шланг для душа «ЭКО»
Присоединительные размеры	Г" / М	½"		½" ... М22
Максимальное рабочее давление	МПа (бар)	1,5 (15)		
Номинальное давление (PN)	МПа (бар)	1 (10)	0,5 (5)	
Максимальная температура воды	°С	+95		
Внутренний диаметр резинового шланга	мм	8,5	6	
Наружный диаметр шланга	мм	14,5	14	
Пропускная способность, Kv (при 1 бар)	м3/час	0,84	0,54	

## ЛЕЙКИ ДЛЯ ДУША

- Лейки для душа AQUALINE предназначены для распределения воды в душевой системе.
- Ассортимент представлен тремя позициями: с одним, с тремя и с пятью режимами работы.

- Душевые лейки выполнены из АБС-пластика (ABS), а сопла на крышке из бутадиен-нитрильного каучука (NBR).
- Каждая лейка имеет индивидуальную упаковку со штрихкодом и всей необходимой информацией для реализации через торговую сеть.

### Лейка для душа (в пакете)



Артикул	Название	Присоединительная резьба	Размеры, мм		
			А	В	С
04101	Лейка для душа, 1 режим	½"	170	67	110

### Лейки для душа (в блистере)



Артикул	Название	Присоединительная резьба	Размеры, мм		
			А	В	С
04102	Лейка для душа, 3 режима	½"	240	97	80



Артикул	Название	Присоединительная резьба	Размеры, мм		
			А	В	С
04103	Лейка для душа, 5 режимов	½"	240	110	90

### ТЕХНИЧЕСКИЕ ХАРАКТЕРИСТИКИ

Характеристика	Ед. изм.	Значение
Присоединительная резьба	G"	½
Условный проход по ГОСТ 28338-89 (DN)	-	15
Номинальное давление (PN)	МПа бар)	1 (10)
Разница предельных рабочих температур	°С	2 ... 50
Рекомендуемый максимальный момент затяжки	Н·м	1



## СИЛЬФОННАЯ ПОДВОДКА ДЛЯ ГАЗА



■ Сильфонная подводка для газа AQUALINK\* представляет собой рукав, выполненный из нержавеющей стали, и используется в качестве гибкого соединительного элемента для подачи природного и сжиженного газа к бытовым газовым плитам, отопительным котлам и другому оборудованию.

■ Рукав, гильза и накидная гайка выполнены из нержавеющей стали 08X18H10 (AISI 304). Уплотняющие прокладки – из паронита с добавлением асбеста, предотвращающего преждевременный износ элементов соединения. Допускается эксплуатация сильфонной подводки в рекомендованном диапазоне рабочих температур от -40 до +120 °С.

■ В каталоге представлено два вида сильфонной подводки для газа: гайка-гайка и гайка-штуцер с диапазонами длины от 30 см до 5 м.

■ Подводка соответствует требованиям Технического регламента ТР ТС 016/2011 «О безопасности аппаратов, работающих на газообразном топливе» и имеет сертификат ЕАЭС.

### ТЕХНИЧЕСКИЕ ХАРАКТЕРИСТИКИ

Характеристика	Ед. изм.	Значение
Диапазон рабочих температур	°С	-40...+120
Номинальное давление (PN)	МПа (бар)	1,0 (10)
Максимальное давление	МПа (бар)	1,6 (16)

\*Продукция изготовлена в соответствии с техническим регламентом Таможенного союза, что подтверждено сертификатом соответствия ЕАЭС.

### Сильфонная подводка для газа, вн-вн



Артикул	Обозначение		Размеры, мм А
	вн	вн	
07004	½"	½"	300
07005	½"	½"	400
07006	½"	½"	500
07007	½"	½"	600
07008	½"	½"	800
07009	½"	½"	1000
07010	½"	½"	1200
07011	½"	½"	1500
07012	½"	½"	1800
07013	½"	½"	2000
07014	½"	½"	2500
07015	½"	½"	3000
07016	½"	½"	4000
07017	½"	½"	5000
07032	¾"	¾"	400
07033	¾"	¾"	500
07034	¾"	¾"	600
07035	¾"	¾"	800
07036	¾"	¾"	1000
07037	¾"	¾"	1200
07038	¾"	¾"	1500
07039	¾"	¾"	2000
07040	¾"	¾"	2500
07041	¾"	¾"	3000

### Сильфонная подводка для газа, вн-нар

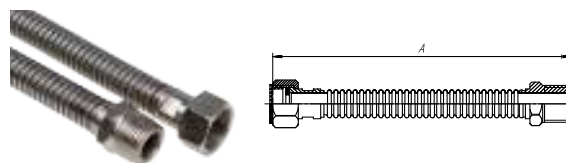

Артикул	Обозначение		Размеры, мм А
	вн	нар	
07018	½"	½"	300
07019	½"	½"	400
07020	½"	½"	500
07021	½"	½"	600
07022	½"	½"	800
07023	½"	½"	1000
07024	½"	½"	1200
07025	½"	½"	1500
07026	½"	½"	1800
07027	½"	½"	2000
07028	½"	½"	2500
07029	½"	½"	3000
07030	½"	½"	4000
07031	½"	½"	5000
07042	¾"	¾"	400
07043	¾"	¾"	500
07044	¾"	¾"	600
07045	¾"	¾"	800
07046	¾"	¾"	1000
07047	¾"	¾"	1200
07048	¾"	¾"	1500
07049	¾"	¾"	2000
07050	¾"	¾"	2500
07051	¾"	¾"	3000

## ДИЭЛЕКТРИЧЕСКИЕ ВСТАВКИ (МУФТЫ)



■ Штуцер  
Латунь ЛС58-3 (CW614N)

■ Корпус  
Полиамид (РА) с категорией стойкости к горению ПВ-0

■ Штуцер  
Латунь ЛС58-3 (CW614N)

■ Диэлектрическая вставка (муфта) AQUALINK является соединительным элементом газораспределительной системы.

■ Применяется в качестве изолирующей вставки в сети газораспределения и газопотребления для исключения возникновения блуждающих токов. Таким образом обеспечивается защита электронных компонентов газовых приборов и счетчиков.

■ Корпус диэлектрической муфты производится из полиамида с категорией стойкости к горению ПВ-0, вставки – из латуни ЛС58-3.

■ В каталоге представлены изделия с разными типами и присоединительными размерами резьб, позволяющими монтировать различные газораспределительные системы.

### ТЕХНИЧЕСКИЕ ХАРАКТЕРИСТИКИ

Характеристика	Ед. изм.	Значение
Номинальное давление (PN)	МПа (бар)	0,005 (0,05)
Номинальные диаметры (DN)	мм	15, 20
Присоединительная резьба	дюйм	½", ¾"
Средний срок службы	лет	10
Температура рабочей среды	°С	-20 ... +80
Электрическое сопротивление при напряжении 1000 В	МОм	>5

### Диэлектрическая муфта для газа, вн-нар

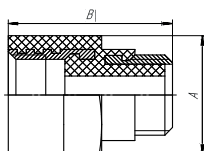

Артикул	Обозначение		Размеры, мм	
	вн	нар	А	В
07000	½"	½"	24	45
07001	¾"	¾"	30	45

### Диэлектрическая муфта для газа, нар-нар

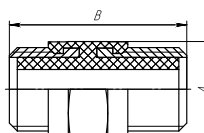

Артикул	Обозначение		Размеры, мм	
	нар	нар	А	В
07002	½"	½"	31	43
07003	¾"	¾"	34,5	43

## ПОДВОДКА ПВХ ДЛЯ ГАЗА

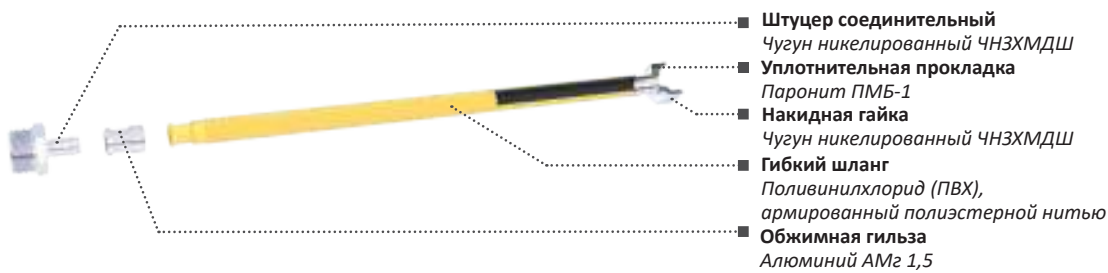

■ Подводка для газа ПВХ AQUALINK предназначена для подсоединения газового оборудования к источнику газоснабжения.

■ Шланг подводки выполнен из ПВХ и армирован полиэфирной нитью, гайки и штуцеры выполнены из сплава, предназначенного для работы в газовых средах (ЧНЗХМДШ с никелевым покрытием). Благодаря высокой эластичности подводки обеспечивается удобство монтажа изделия. Подводка комплектуется

паронитовыми уплотнительными кольцами и поставляется в индивидуальной упаковке со штрихкодом, в которую вложен паспорт изделия.

■ Допускается эксплуатация подводки в рекомендованном диапазоне рабочих температур от -10 до +70 °С.

■ В каталоге представлено два вида ПВХ подводки для газа: гайка-гайка и гайка-штуцер с диапазонами длины от 0,3 до 5 метров.

### ТЕХНИЧЕСКИЕ ХАРАКТЕРИСТИКИ

Характеристика	Ед. изм.	Значение	
Присоединительная резьба	G"	½	¾
Условный проход (DN)	-	15	20
Номинальное давление (PN)	МПа (бар)	0,3 (3)	
Максимальное давление	МПа (бар)	2,5 (25)	
Разница предельных рабочих температур	°С	-10 ... +70	



Подводка ПВХ для газа,  
вн-вн

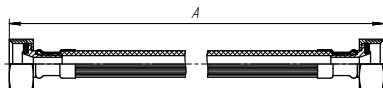

Подводка ПВХ для газа,  
вн-нар

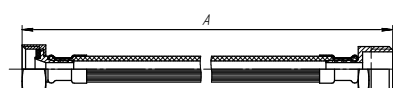

Артикул	Обозначение		Размеры, мм А
	вн	вн	
07052	½"	½"	30
07053	½"	½"	40
07054	½"	½"	50
07055	½"	½"	60
07056	½"	½"	80
07057	½"	½"	100
07058	½"	½"	120
07059	½"	½"	150
07060	½"	½"	180
07061	½"	½"	200
07062	½"	½"	250
07063	½"	½"	300
07064	½"	½"	400
07065	½"	½"	500
07080	¾"	¾"	40
07081	¾"	¾"	50
07082	¾"	¾"	60
07083	¾"	¾"	80
07084	¾"	¾"	100
07085	¾"	¾"	120
07086	¾"	¾"	150
07087	¾"	¾"	200
07088	¾"	¾"	250
07089	¾"	¾"	300

Артикул	Обозначение		Размеры, мм А
	вн	нар	
07066	½"	½"	30
07067	½"	½"	40
07068	½"	½"	50
07069	½"	½"	60
07070	½"	½"	80
07071	½"	½"	100
07072	½"	½"	120
07073	½"	½"	150
07074	½"	½"	180
07075	½"	½"	200
07076	½"	½"	250
07077	½"	½"	300
07078	½"	½"	400
07079	½"	½"	500
07090	¾"	¾"	40
07091	¾"	¾"	50
07092	¾"	¾"	60
07093	¾"	¾"	80
07094	¾"	¾"	100
07095	¾"	¾"	120
07096	¾"	¾"	150
07097	¾"	¾"	200
07098	¾"	¾"	250
07099	¾"	¾"	300



# КОЛЛЕКТОРНЫЕ СИСТЕМЫ

[К СОДЕРЖАНИЮ](#)

## НАСОСНО-СМЕСИТЕЛЬНЫЕ УЗЛЫ

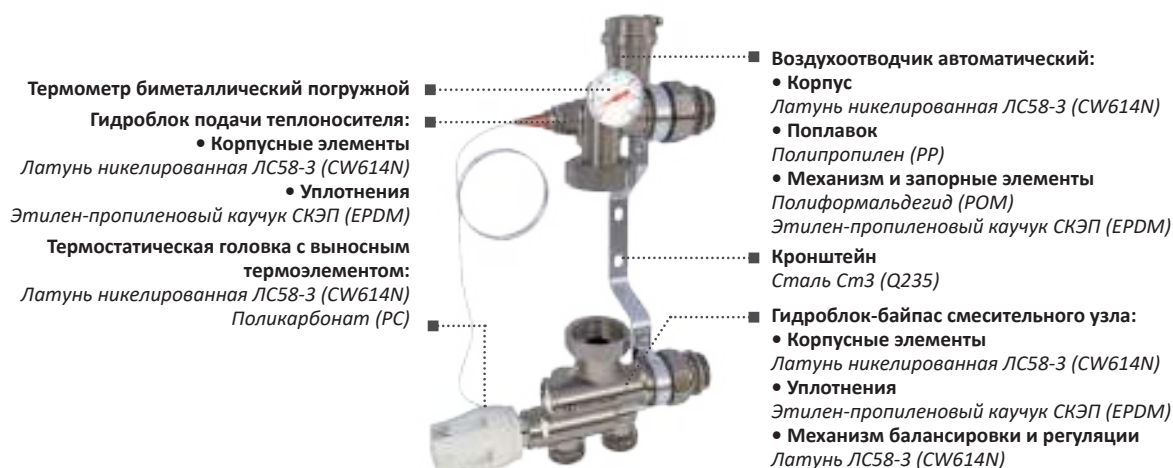

■ Насосно-смесительный узел AQUALINK используется при монтаже системы «теплый пол», а также систем радиаторного отопления и предназначен для создания низкотемпературного контура отопления с автоматической регулировкой температуры относительно заданной.

■ Узел состоит из гидроблока подачи теплоносителя, гидроблока-байпаса смесительного узла, автоматического воздухоотводчика, термостатической головки с выносным термо-элементом и регулируемого кронштейна. Корпус изделия, включая воздухоотводчик, выполнен

из никелированной латуни LC58-3 (CW614N). Благодаря возможности регулировки кронштейна узел адаптирован для установки циркуляционных насосов с монтажной длиной 130 мм и 180 мм.

■ Изделие поставляется без циркуляционного насоса. Для надежной и долгосрочной эксплуатации насосно-смесительного узла при его монтаже рекомендуется использовать оригинальные комплектующие и циркуляционные насосы торговой марки AQUALINK.

### ТЕХНИЧЕСКИЕ ХАРАКТЕРИСТИКИ

Характеристика	Ед. изм.	Значение	
Максимальная температура первичного контура*	°С	100	
Максимальный процент содержания гликоля в воде	%	45	
Рабочая температура с водой	°С	10...100	
Максимальное рабочее давление	МПа (бар)	1 (10)	
Максимальный перепад давления первичного контура	МПа (бар)	0,1 (1)	
Пределы измерения термометра погружного	°С	0...120	0...80
Номинальная тепловая мощность смесительного узла (Δt=10°С)	кВт	12,5	20
Пропускная способность (Kv1) термостатического клапана	м <sup>3</sup> /час	0...4,2	2,5...4,7
Пропускная способность (Kv2) балансировочного клапана	м <sup>3</sup> /час	3...4,8	0,09...1,92
Коэффициент местного сопротивления при максимальной пропускной способности, КМС	-	210	135

1 – Первичный контур – это контур, в который происходит подача теплоносителя (высокотемпературный)

2 – Вторичный контур – это контур системы коллектора (низкотемпературный)

### Насосно-смесительный узел



Артикул	Размеры, мм						Присоединительные размеры	
	A	B	C	L1	L2	L3	G1	G2
02730	246	75	295-390	85-180	160-256	50.5	1½"	1"

### Насосно-смесительный узел универсальный с байпасом



Артикул	Размеры, мм						Присоединительные размеры	
	A	B	C	D	E	K	G1	G2
02731	275	100	210	130	358	11	1"	1½"

## КОЛЛЕКТОРНЫЕ ГРУППЫ

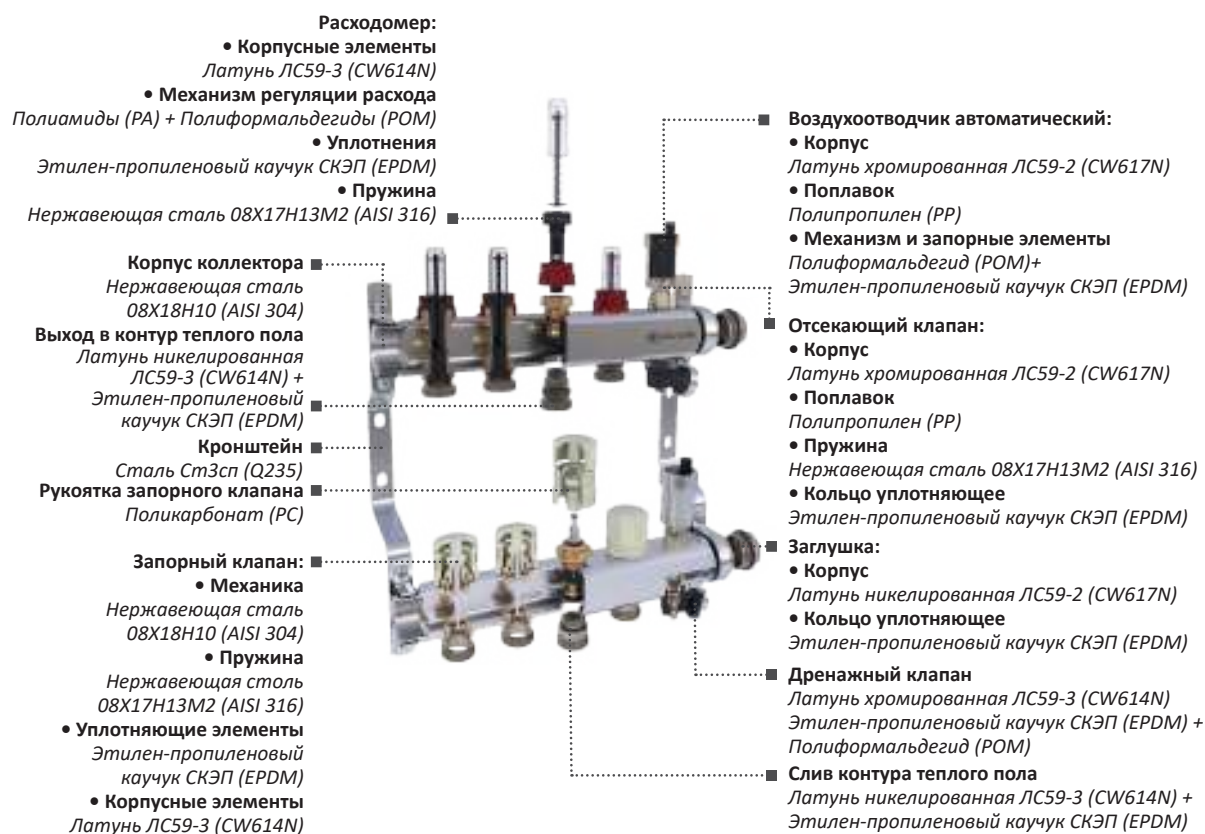

■ Коллекторная группа AQUALINK\* состоит из двух коллекторов, изготовленных из нержавеющей стали AISI 304: подающего и принимающего обратный поток среды.

■ Подающий коллектор выполняет функцию настройки системы с помощью расходомеров с градуировкой расхода до 6 л/мин. Коллектор, принимающий обратный поток, снабжен запорно-регулируемыми клапанами с возможностью установки сервоприводов.

■ Для бесшумной и длительной эксплуатации систем на обоих коллекторах группы расположены

автоматические воздухоотводчики, установленные на отсекающие клапаны, наличие которых позволяет проводить обслуживание воздухоотводчиков без полного слива теплоносителя из системы.

■ Раздвижные кронштейны, входящие в комплект поставки, позволяют использовать коллекторную группу в паре с насосно-смесительными узлами различных модификаций.

■ Благодаря использованию потайной гайки, конструкция кронштейна имеет плоскую заднюю поверхность, обеспечивающую беспрепятственное осуществление монтажа коллекторной группы.

### ТЕХНИЧЕСКИЕ ХАРАКТЕРИСТИКИ

Характеристика	Ед. изм.	Значение
Количество выходов	шт.	от 2 до 12
Рабочая среда		вода/вода+гликоль
Максимальный % содержания гликоля в воде	%	45
Рабочая температура, вода	°С	+10 ... +110
Рабочая температура, вода+гликоль	°С	-10 ... +110
Номинальное давление (PN)	МПа (бар)	1,0 (10)
Номинальный диаметр резьбы	дюйм	1"
Присоединение отводов	дюйм	¾" (евроконус)
Коэффициент пропускной способности запорного клапана KVS	м³/час	2,6

\*Продукция изготовлена в соответствии с техническим регламентом Таможенного союза, что подтверждено декларацией о соответствии.



Коллекторная группа для теплых полов и отопления из нержавеющей стали с расходомерами и регулирующими клапанами, автоматическими воздухоотводчиками и дренажными клапанами

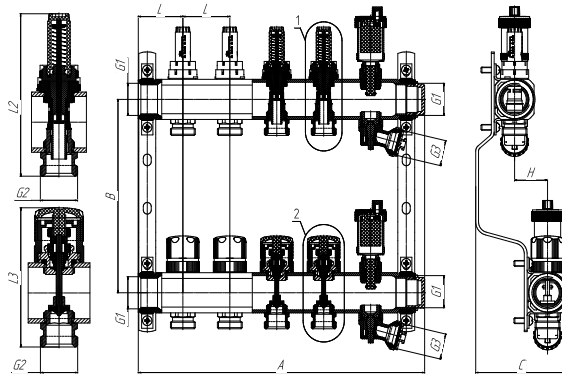

Артикул	Количество выходов	Размеры, мм						Присоединительные размеры		
		A	B	C	L	L2	L3	G1	G2	G3
02700	2	217,5	160-220	83,5	54+55	114,4	98,5	1"	3/4"	
02701	3	267,5								
02702	4	317,5								
02703	5	367,5								
02704	6	417,5								
02705	7	467,5								
02706	8	517,5								
02707	9	567,5								
02708	10	617,5								
02709	11	666,75								
02710	12	717,5								

Коллекторная группа для теплых полов и отопления из нержавеющей стали с регулирующими и настроечными клапанами, автоматическими воздухоотводчиками и дренажными клапанами



Артикул	Количество выходов	Размеры, мм					Присоединительные размеры		
		A	B	C	E	F	G1	G2	G3
02800	2	134	87	160-220	34	50	1"	Евроконус ¾"	
02801	3	184							
02802	4	234							
02803	5	284							
02804	6	334							
02805	7	384							
02806	8	434							
02807	9	484							
02808	10	534							
02809	11	584							
02810	12	634							

#### ТЕХНИЧЕСКИЕ ХАРАКТЕРИСТИКИ

Характеристика	Ед. изм.	Значение
Рабочее давление	МПа (бар)	1 (10)
Максимальная температура рабочей среды	°С	2 – 100
Максимальный процент содержания гликоля в воде	%	45
Условная пропускная способность регулирующего клапана, $Kvs_1$	м³/час	4,5
Условная пропускная способность настроечного клапана, $Kvs_2$	м³/час	4,8
Максимально допустимый перепад давления на регулирующем клапане	МПа (бар)	0,1 (1)

### Евроконус для коллекторной группы



Артикул	Обозначение		Размеры, мм	
	ц	вн, G	A	D
02720	16	3/4"	20,6	16
02721	20	3/4"	25,6	20

### Расходомер для коллекторной группы

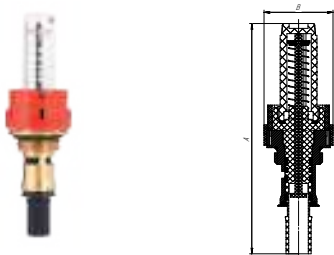

Артикул	Обозначение	Размеры, мм	
	нар	A	B
02740	1/2"	100-105	30

### Кронштейн раздвижной для коллекторной группы



Артикул	Размеры, мм		
	A	B	C
02741	160-220	86	340-400



# НАСОСЫ

[К СОДЕРЖАНИЮ](#)

## АВТОМАТИЧЕСКИЕ НАСОСНЫЕ СТАНЦИИ

### СТАНЦИЯ С ЦЕНТРОБЕЖНЫМ НАСОСОМ



■ Автоматические насосные станции с центробежным насосом AQUALINK\* предназначены для подъема чистой и пресной воды из колодцев, скважин и открытых водоемов.

■ Оборудование на основе центробежного насоса позволяет создать автономную и автоматическую систему водоснабжения, а также повысить давление в уже готовых централизованных системах.

■ Комплект поставки изделия: центробежный насос, асинхронный однофазный электродвигатель, мембранный расширительный бак, реле давления, манометр, гибкая подводка бака, паспорт изделия с гарантийным талоном, тара.

### Чугунный корпус насоса

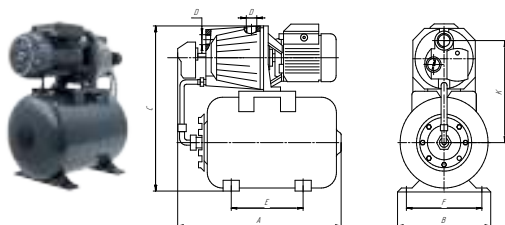

Артикул	Модель
05101	AS CI-37/60-24 600 Вт
05102	AS CI-42/60-24 800 Вт
05103	AS CI-50/70-24 1100 Вт

Артикул	Присоединительные размеры,		Габаритные и установочные размеры, мм				
	D	K, мм	A	B	C	E	F
05101							
05102	G1"	305	505	270	530	220	230
05103							

### Стальной корпус насоса

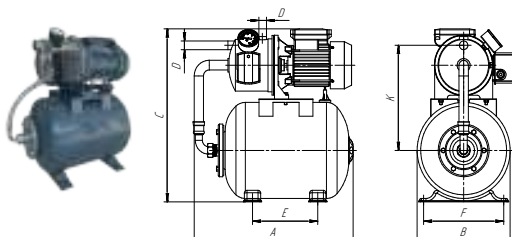

Артикул	Модель
05109	AS CS-42/70-24 1100 Вт

Артикул	Присоединительные размеры		Габаритные и установочные размеры, мм				
	D	K, мм	A	B	C	E	F
05109	G1"	310	490	270	560	220	230

\*Продукция изготовлена в соответствии с техническими регламентами Таможенного союза, что подтверждено сертификатом и декларацией о соответствии.

## ТЕХНИЧЕСКИЕ ХАРАКТЕРИСТИКИ

Характеристика	Ед. изм.	Значение			
		AS CI-37/60-24 600 Вт	AS CI-42/60-24 800 Вт	AS CI-50/70-24 1100 Вт	AS CS-42/70-24 1100 Вт
Материал корпуса насоса		Чугун			Сталь нержавеющая
Материал рабочего колеса		PPO			
Рабочее давление	бар	1,3-2,8*	1,5-3*	1,5-3*	1,2-3,0*
Мощность	Вт	600	800	1100	1100
Максимальный расход	л/мин	60	60	70	70
Максимальный напор	м	37	42	50	42
Максимальная глубина всасывания	м	8			
Максимальная температура рабочей среды	°С	+50			
Диапазон температуры окружающей среды	°С	+2 ...+40			
Частота вращения электродвигателя	об/мин	2850			
Максимальная концентрация твердых частиц	г/м <sup>3</sup>	100			
Максимальный размер пропускаемых частиц	мм	Не допускается			
Емкость расширительного бака	л	24			
Присоединительные размеры	дюйм	1			
Параметры электросети	В/Гц	220/50			
Потребляемый ток	А	2,7	3,6	4,5	4,5
Степень защиты	IP	44			
Класс стойкости изоляции	Класс	В			
Длина кабеля	м	1,2			
Вес	кг	15,5	16,6	17,3	16,5

\* - преднастроенное давление с завода

## НАПОРНО-РАСХОДНЫЕ ХАРАКТЕРИСТИКИ

Для моделей:

AQUALINK AS CI-37/60-24 600 Вт

AQUALINK AS CI-42/60-24 800 Вт

AQUALINK AS CI-50/70-24 1100 Вт

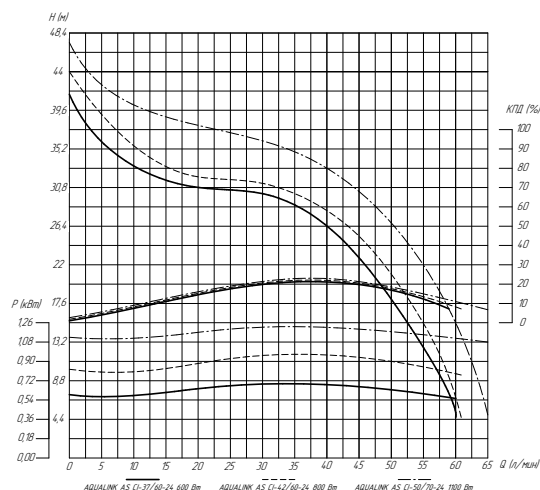

Для модели:

AQUALINK AS CS-42/70-24 1100 Вт

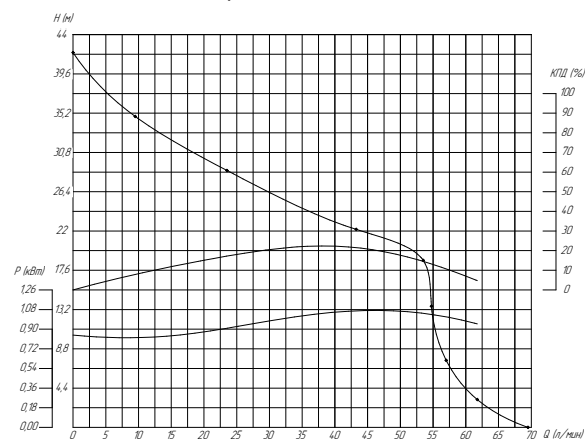

## СТАНЦИЯ С ВИХРЕВЫМ НАСОСОМ



■ Автоматические насосные станции с вихревым насосом AQUALINK\* предназначены для подъема чистой и пресной воды из колодцев, скважин и открытых водоемов.

■ Оборудование на основе вихревого насоса позволяет создать автономную и автоматическую систему водоснабжения, а также повысить давление в уже готовых централизованных системах.

■ Комплект поставки изделия (арт. 05120): вихревой насос, асинхронный однофазный электродвигатель,

мембранный расширительный бак, реле давления, манометр, латунный штуцер для насосных станций, гибкая подводка бака, паспорт изделия с гарантийным талоном, тара.

■ Комплект поставки изделия (арт. 05110): вихревой самовсасывающий насос, асинхронный однофазный электродвигатель, мембранный расширительный бак, реле давления, паспорт изделия с гарантийным талоном, тара.

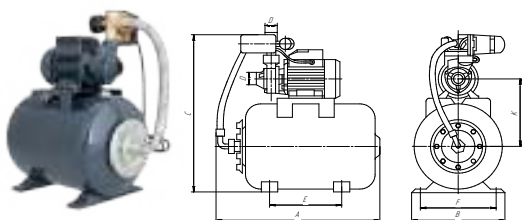

Артикул	Модель						
05120	AS VI-35/35-24 370 Вт (QB-60)						
Артикул	Присоединительные размеры		Габаритные и установочные размеры, мм				
	D	K, мм	A	B	C	E	F
05120	G1"	350	490	270	520	220	230

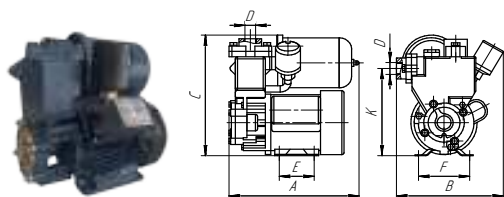

Артикул	Модель						
05110	AS SPI-35/35-2 370 Вт (самовсасывающая)						
Артикул	Присоединительные размеры		Габаритные и установочные размеры, мм				
	D	K, мм	A	B	C	E	F
05110	G1"	175	255	210	245	100	100

\*Продукция изготовлена в соответствии с техническими регламентами Таможенного союза, что подтверждено сертификатом и декларацией о соответствии.

## ТЕХНИЧЕСКИЕ ХАРАКТЕРИСТИКИ

Характеристика	Ед. изм.	Значение	
		AS VI-35/35-24 370 Вт (QB)	AS SPI-35/35-2 370 Вт
Материал корпуса насоса		Чугун	
Материал рабочего колеса		Латунь	
Рабочее давление	бар	1,3-2,3*	
Мощность	Вт	370	
Максимальный расход	л/мин	35	
Максимальный напор	м	35	
Максимальная глубина всасывания	м	8	
Максимальная температура рабочей среды	°С	50	
Диапазон температуры окружающей среды	°С	+2 ... +40	
Частота вращения электродвигателя	об/мин	2850	
Максимальная концентрация твердых частиц	г/м <sup>3</sup>	100	
Максимальный размер пропускаемых частиц	мм	Не допускается	
Емкость расширительного бака	л	24	2
Присоединительные размеры	дюйм	1	
Параметры электросети	В/Гц	220/50	
Потребляемый ток	А	2	1,8
Степень защиты	IP	44	
Класс стойкости изоляции	Класс	В	
Длина кабеля	м	1,2	
Вес	кг	10	7,6

\* - преднастроенное давление с завода

## НАПОРНО-РАСХОДНЫЕ ХАРАКТЕРИСТИКИ

Для моделей:  
 AQUALINK AS VI-35/35-24 370 Вт (QB)  
 AQUALINK AS SPI-35/35-2 370 Вт





## ВИБРАЦИОННЫЕ НАСОСЫ



■ Вибрационные насосы AQUALINK\* предназначены для подъема пресной воды из колодцев, скважин и открытых водоемов глубиной не более 3 метров.

■ Вибрационные насосы поставляются в двух вариантах исполнения: с верхним и нижним водозабором и различной длиной кабеля (10, 16 и 25 метров), что позволяет подобрать необходимое оборудование под любой запрос.

### Верхний водозабор

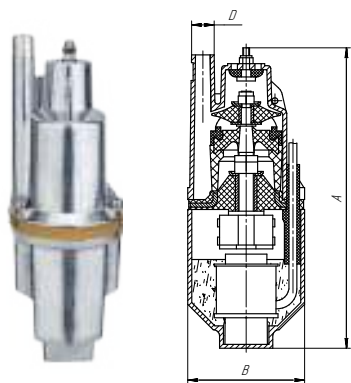

Артикул	Модель	Габаритные и установочные размеры, мм		
		D	A	B
05180	VP U-65/18-10 280 Вт	17	270	100
05181	VP U-65/18-16 280 Вт			
05182	VP U-65/18-25 280 Вт			

### Нижний водозабор

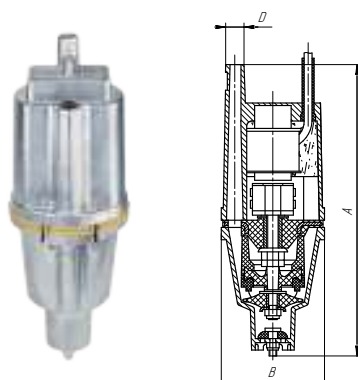

Артикул	Модель	Габаритные и установочные размеры, мм		
		D	A	B
05185	VP D-65/18-10 280 Вт	17	275	100
05186	VP D-65/18-16 280 Вт			
05187	VP D-65/18-25 280 Вт			

\*Продукция изготовлена в соответствии с техническими регламентами Таможенного союза, что подтверждено сертификатом и декларацией о соответствии.

## ТЕХНИЧЕСКИЕ ХАРАКТЕРИСТИКИ

Характеристика	Ед. изм.	Значение					
		VP U-65/ 18-10 280 Вт	VP U-65/ 18-16 280 Вт	VP U-65/ 18-25 280 Вт	VP D-65/ 18-10 280 Вт	VP D-65/ 18-16 280 Вт	VP D-65/ 18-25 280 Вт
Материал корпуса		Алюминий					
Длина троса	м	10					
Мощность	Вт	280					
Вид водозабора		Верхний			Нижний		
Максимальный расход	л/мин	18					
Максимальный напор	м	65					
Макс. глубина погружения под воду	м	3					
Диапазон рабочих температур	°С	+2 ... +40					
Макс. концентрация частиц в воде	г/м <sup>3</sup>	100					
Максимальный размер частиц	мм	1,5 - 2					
Диаметр выходного отверстия	DN	12					
Параметры электросети	В/Гц	220/50					
Потребляемый ток	А	2					
Степень защиты	IP	68					
Класс стойкости изоляции	Класс	В					
Длина кабеля	м	10	16	25	10	16	25
Вес нетто	кг	3,1	3,75	4,25	3,1	3,75	4,25

## НАПОРНО-РАСХОДНЫЕ ХАРАКТЕРИСТИКИ



## ДРЕНАЖНЫЕ НАСОСЫ



■ Погружные дренажные насосы AQUALINK\* предназначены для откачивания чистой и грязной воды из различных источников, с различной глубины в зависимости от мощности насоса.

■ В зависимости от перекачиваемой жидкости используются насосы для чистой или грязной воды. Чистота жидкости определяется размером частиц, которые в ней находятся: до 5 мм — чистая, до 35 мм — грязная.

### Для чистой воды с выносным поплавковым выключателем

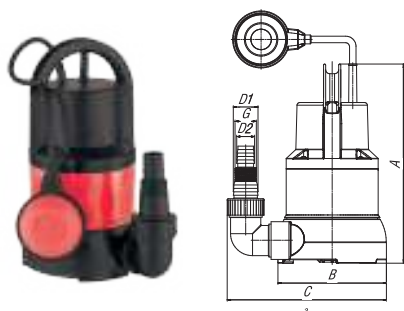

Артикул	Модель	Присоединительные размеры, мм			Габаритные и установочные размеры, мм		
		G	D1	D2	A	B	C
05151	DP C-7/117 400 Вт	1"	36,5	25,5	271	158	223
05152	DP C-7/150 550 Вт						

### Для грязной воды с выносным поплавковым выключателем

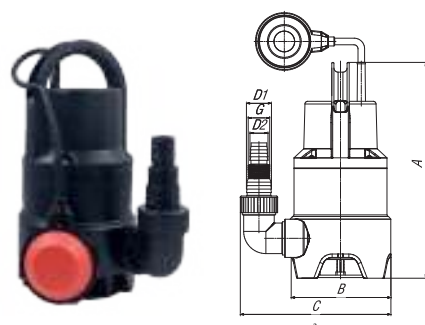

Артикул	Модель	Присоединительные размеры, мм			Габаритные и установочные размеры, мм		
		G	D1	D2	A	B	C
05160	DP D-5/125 400 Вт	1"	36,5	25,5	296	146	214
05162	DP D-8/208 750 Вт				313		
05164	DP D-9,5/250 1100 Вт				338		

\*Продукция изготовлена в соответствии с техническими регламентами Таможенного союза, что подтверждено сертификатом и декларацией о соответствии.

## ТЕХНИЧЕСКИЕ ХАРАКТЕРИСТИКИ

Характеристика	Ед. изм.	Значение				
		AQUALINK DP C-7/117 400 Вт	AQUALINK DP C-7/150 550 Вт	AQUALINK DP D-5/125 400 Вт	AQUALINK DP D-8/208 750 Вт	AQUALINK DP D-9,5/250 1100 Вт
Материал корпуса		Пластик				
Мощность	Вт	400	550	400	750	1100
Вид водозабора		Чистая вода		Грязная вода		
Максимальный расход	л/мин	117	150	125	208	250
Максимальный напор	м	7	7	5	8	9,5
Максимальная глубина погружения под воду	м	5	7	5	7	7
Диапазон рабочих температур	°С	+ 2 ... + 35				
Максимальный размер частиц	мм	5		35		
Диаметр выходного отверстия	дюйм	1 – 1½*				
Параметры электросети	В/Гц	220/50				
Потребляемый ток	А	1	1,5	1,1	2,16	3,1
Частота вращения электродвигателя	об/мин	2950				
Степень защиты	IPX	8				
Класс стойкости изоляции	Класс	В				
Длина кабеля	м	10				
Вес нетто	кг	3,2	3,7	3,4	4,3	5,38

\* - получается благодаря универсальному переходнику для подключения трубопровода.

## НАПОРНО-РАСХОДНЫЕ ХАРАКТЕРИСТИКИ

Для моделей:  
AQUALINK DP C-7/117 400 Вт  
AQUALINK DP C-7/150 550 Вт

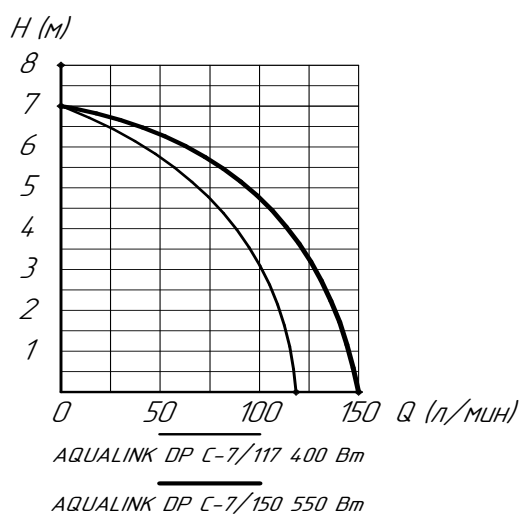

Для моделей:  
AQUALINK DP D-5/125 400 Вт  
AQUALINK DP D-8/208 750 Вт  
AQUALINK DP D-9,5/250 1100 Вт

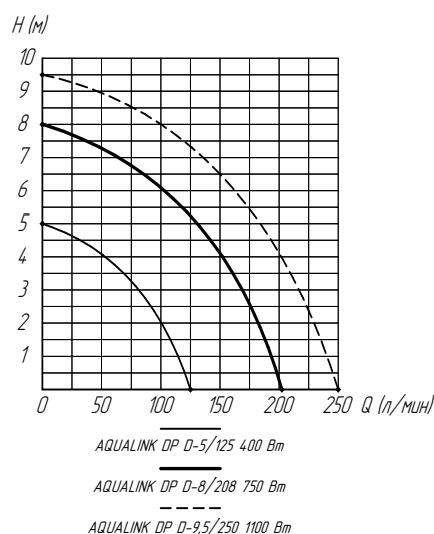

Для грязной воды со встроенным поплавковым выключателем

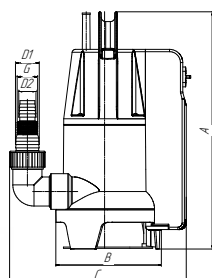

Артикул	Модель	Присоединительные размеры, мм			Габаритные и установочные размеры, мм		
		G	D1	D2	A	B	C
05166	DP DI - 5/125 400 Вт	1	36,5	25,5	360	158	267
05168	DP DI - 8/208 750 Вт						

### ТЕХНИЧЕСКИЕ ХАРАКТЕРИСТИКИ

Характеристика	Ед. изм.	Значение	
		DP DI - 5/125 400 Вт	DP DI - 8/208 750 Вт
Материал корпуса		Пластик	
Мощность	Вт	400	750
Вид водозабора		Грязная вода	
Максимальный расход	л/мин	125	208
Максимальный напор	м	5	8
Максимальная глубина погружения под воду	м	5	7
Диапазон рабочих температур	°С	+ 2 ... + 35	
Максимальный размер частиц	мм	35	
Диаметр выходного отверстия	дюйм	1 – 1½*	
Параметры электросети	В/Гц	220/50	
Потребляемый ток	А	1	2
Частота вращения электродвигателя	об/мин	2950	
Степень защиты	IPX	8	
Класс стойкости изоляции	Класс	В	
Длина кабеля	м	10	
Вес нетто	кг	3,7	4,7

### НАПОРНО-РАСХОДНЫЕ ХАРАКТЕРИСТИКИ

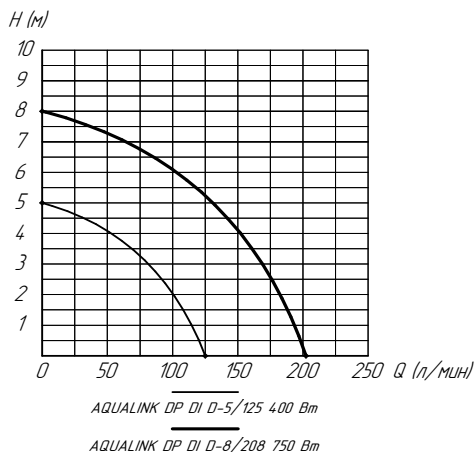

## ЦИРКУЛЯЦИОННЫЕ НАСОСЫ



■ Циркуляционные насосы AQUALINK\* предназначены для создания принудительной циркуляции теплоносителя в открытых и закрытых индивидуальных системах отопления.

■ В качестве рабочих сред может использоваться вода и жидкости с вязкостью до 10 мм<sup>2</sup>/с, содержащие этиленгликоль (до 40%), без нерастворимых механических примесей и добавок, агрессивных к материалам насоса.

■ Насосы AQUALINK относятся к насосам с «мокрым» ротором – вращающаяся часть электродвигателя, вал и подшипники смазываются и охлаждаются перекачиваемой жидкостью. Корпус насоса выполнен из чугуна, обмотка статора – из меди, крышка мотора – из алюминиевого сплава, вал и подшипники – керамические.

■ Не допускается установка насоса в системы по перемещению питьевой воды.

### Циркуляционный насос



Артикул	Модель	Размер резьбы, дюйм	Габаритные и установочные размеры, мм		
			G	A	B
04700	AQ 25-4 180	1 ½"	129	180	126
04701	AQ 25-6 180	1 ½"	129	180	126
04702	AQ 25-8 180	1 ½"	165	180	142
04703	AQ 32-4 180	2"	129	180	126
04704	AQ 32-6 180	2"	129	180	126
04705	AQ 32-8 180	2"	165	180	142
04707	AQ 25-4 130	1 ½"	132	130	126
04708	AQ 25-6 130	1 ½"	132	130	126

\*Продукция изготовлена в соответствии с техническими регламентами Таможенного союза, что подтверждено сертификатом и декларацией о соответствии.

**ТЕХНИЧЕСКИЕ ХАРАКТЕРИСТИКИ**

Характеристика	Ед. изм.	Значение					
		AQ 25-4 180 (130)	AQ 25-6 180 (130)	AQ 25-8 180	AQ 32-4 180	AQ 32-6 180	AQ 32-8 180
Сетевое напряжение	В	220 – 230					
Номинальная частота тока	Гц	50					
Максимальное статическое давление	бар	10					
Максимальная температура рабочей среды	°С	110					
Влажность окружающего воздуха	%	< 80					
Максимальная температура окружающего воздуха	°С	40					
Диаметр условного прохода	мм	25	25	25	32	32	32
Присоединительная резьба	дюйм	1½"	1½"	1½"	2"	2"	2"
Монтажная длина	мм	180; 130					
Количество скоростей	шт.	3					
Максимальный напор							
I скорость	м	2	3	5	2	3	4
II скорость	м	3	5	7	3	5	6
III скорость	м	4,5	6	8,5	4,5	6	8
Максимальная производительность							
I скорость	л/мин	22	25	45	22	25	55
II скорость	л/мин	35	40	85	35	40	110
III скорость	л/мин	45	55	120	45	55	170
Потребляемая мощность							
I скорость	Вт	36	46	135	36	46	135
II скорость	Вт	53	67	210	53	67	210
III скорость	Вт	72	93	245	72	93	240

**НАПОРНО-РАСХОДНЫЕ ХАРАКТЕРИСТИКИ**

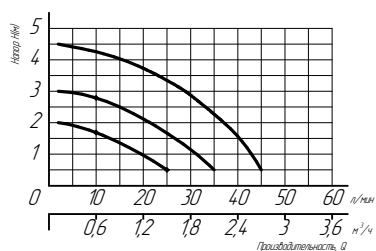
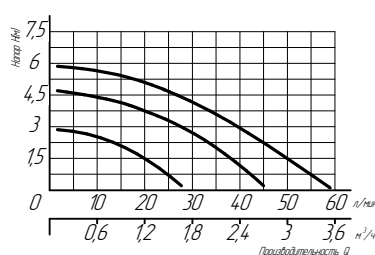
 Для моделей AQ 25-4 180 (130)  
и AQ 32-4 180

 Для моделей AQ 25-6 180 (130)  
и AQ 32-6 180

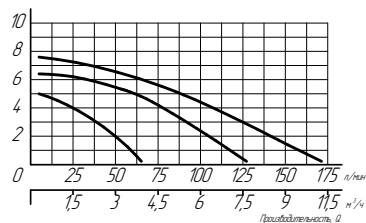
Для моделей AQ 32-8 180

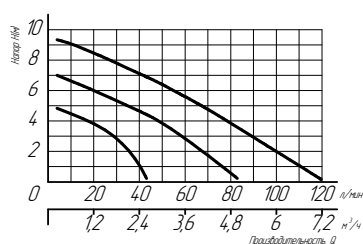

Для моделей AQ 25-8 180



## ПОВЫСИТЕЛЬНЫЕ НАСОСЫ



Артикул	Модель	Размер резьбы, дюйм	Габаритные и установочные размеры, мм		
		G	A	B	C
04706	AQ 15-9 160	¾" - ½"	120	162	103



■ Повысительные насосы AQUALINK\* предназначены для повышения давления в существующей открытой системе водоснабжения частных домов (повышение напора в точках водоразбора перед водонагревательными приборами, стиральными и посудомоечными машинами).

■ В качестве рабочей среды может использоваться вода, а также невзрывоопасные жидкости, в составе которых отсутствуют механические примеси, минеральные масла и добавки, агрессивные к материалам насоса.

■ Повысительные насосы AQUALINK относятся к насосам с «мокрым» ротором – ротор электродвигателя, вал и подшипники смазываются и охлаждаются перекачиваемой жидкостью. Корпус насоса выполнен из чугуна, обмотка статора – из меди, крышка мотора – из алюминиевого сплава, вал и подшипники – керамические.

■ Не допускается установка насоса в системы по перемещению питьевой воды.

### ТЕХНИЧЕСКИЕ ХАРАКТЕРИСТИКИ

Характеристика	Ед. изм.	Значение
Сетевое напряжение	В	220-230
Номинальная частота тока	Гц	50
Класс защиты	IP	42
Максимальное рабочее давление	бар	10
Минимальное давление на входе	бар	0,1
Максимальный напор	м	9,0
Максимальная производительность	л/мин	30
Потребляемая мощность	Вт	120
Максимальная температура рабочей среды	°С	100
Влажность окружающего воздуха	%	<80
Максимальная температура окружающего воздуха	°С	40
Диаметр условного прохода	мм	15
Присоединительная резьба	дюйм	½"
Монтажная длина	мм	160

\*Продукция изготовлена в соответствии с техническими регламентами Таможенного союза, что подтверждено сертификатом и декларацией о соответствии





# АРМАТУРА БЕЗОПАСНОСТИ

К СОДЕРЖАНИЮ

## АРМАТУРА БЕЗОПАСНОСТИ



■ Арматура безопасности AQUALINK\* представляет собой серию комплектующих, предназначенную для обеспечения безопасной эксплуатации отопительного оборудования.

■ Группа безопасности отопления объединяет в себе три функции, за выполнение которых отвечают разные элементы: предохранительный клапан осуществляет сброс давления путем слива рабочей среды при превышении заданного параметра; поплавковый автоматический воздухоотводчик – автоматическое выведение газов из транспортируемой среды; манометр – индикацию давления в системе.

■ В каталоге представлены различные конструкции групп безопасности и отдельные элементы, которые можно выбрать в зависимости от решаемых инженерных задач: компактная, стандартная и группа безопасности для расширительного бака; предохранительные клапаны и автоматические воздухоотводчики, регулятор давления и каскадный промывной фильтр механической очистки.

### ТЕХНИЧЕСКИЕ ХАРАКТЕРИСТИКИ

Артикул	Размер присоединительной резьбы, дюйм	Номинальное давление (PN)	Давление испытания, МПа	Рабочая среда	Температура, °С	Давление настройки предохранительного клапана, МПа	Максимальная мощность теплогенератора, кВт	Диапазон шкалы манометра, бар	Производительность по воздуху, м³/час	Производительность по воде, л/час
02747	¾"	0,3	0,6	вода, воздух	110	0,3	50	1-6	2,68	325
02745	1"	0,3	0,6	вода, воздух	110	0,3	50	1-6	2,68	325
02746	1"	0,3	0,6	вода, воздух	110	0,3	50	1-6	2,68	325

\*Продукция изготовлена в соответствии с техническим регламентом Таможенного союза, что подтверждено декларацией о соответствии.

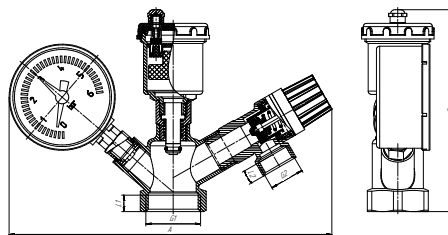
**Группа безопасности котла (компакт)**

Артикул	Присоединительные размеры, дюйм		Габаритные и установочные размеры, мм			
	G1	G2	L1	L2	A	B
02745	1"	½"	11	9	176	123

**Группа безопасности котла**

Артикул	Присоединительные размеры, дюйм			Габаритные и установочные размеры, мм			
	G1	G2	G3	L1	L2	A	B
02746	1"	¾"	½"	11	9	130	144

**Группа безопасности расширительного бака**

Артикул	Присоединительные размеры, дюйм			Габаритные и установочные размеры, мм		
	G1	G2	G3	L	A	B
02747	¾"	¾"	½"	203	270	140

### Клапан предохранительный (ненастраиваемый)



Артикул	Обозначение, G	Размеры, мм		
		ВН	A	B
02750				
02751	½"	70,5	20	26,5
02752				

### ТЕХНИЧЕСКИЕ ХАРАКТЕРИСТИКИ

Наименование	Ед. изм.	Значение		
		1,5 бара	3 бара	6 бар
Максимальная температура рабочей среды	°С	110	110	110
Максимальная мощность теплогенератора	кВт	50	50	50
Допустимое давление за клапаном	МПа (бар)	0,015 (0,15)	0,03 (0,3)	0,06 (0,6)
Давление полного открытия	МПа (бар)	0,165 (1,65)	0,33 (3,3)	0,66 (6,6)
Давление полного закрытия	МПа (бар)	0,135 (1,35)	0,27 (2,7)	0,54 (5,4)
Пропускная способность по пару	м³/час	8,96	13,82	23,8
Пропускная способность по воде	м³/час	0,231	0,325	0,455
Пропускная способность по воздуху	м³/час	2,72	4,35	6,96

### Воздухоотводчик автоматический (поплавковый)



Артикул	Обозначение	Размеры, мм	
		A	B
02651	½"	67	46

### ТЕХНИЧЕСКИЕ ХАРАКТЕРИСТИКИ

Наименование	Ед. изм.	Значение
Присоединительная резьба	дюйм	½"
Максимальное давление теплоносителя	МПа (бар)	1,0 (10)
Минимальное давление теплоносителя	МПа (бар)	0,1 (1)
Максимальная температура теплоносителя	°С	110
Допустимый момент затяжки	Н·м	15
Производительность максимальная	м³/час	2,68
Срок службы изделия	лет	5

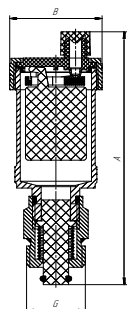
**Воздухоотводчик автоматический (поплавковый) с отсекающим клапаном**

Артикул	Обозначение, G		Размеры, мм	
	нар		A	B
02652	½"		92	33

**ТЕХНИЧЕСКИЕ ХАРАКТЕРИСТИКИ**

Наименование	Ед. изм.	Значение
Присоединительная резьба	дюйм	¾" / ½"
Максимальное давление теплоносителя	МПа (бар)	1,0 (10)
Минимальное давление теплоносителя	МПа (бар)	0,1 (1)
Максимальная температура теплоносителя	°С	110
Допустимый момент затяжки	Н·м	15
Производительность максимальная	м³/час	3,6
Срок службы изделия	лет	5

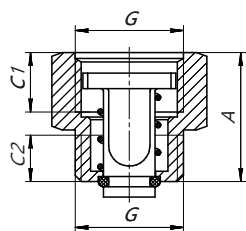
**Отсекающий клапан**

Артикул	Обозначение, G		Размеры, мм		
	вн	нар	A	C1	C2
02653	½"	½"	25	11,5	9

**ТЕХНИЧЕСКИЕ ХАРАКТЕРИСТИКИ**

Наименование	Ед. изм.	Значение
Присоединительная резьба	дюйм	¾"
Максимальное давление теплоносителя	МПа (бар)	1,0 (10)
Минимальное давление теплоносителя	МПа (бар)	0,1 (1)
Максимальная температура теплоносителя	°С	110
Допустимый момент затяжки	Н·м	15
Производительность максимальная	м³/час	3,6
Срок службы изделия	лет	5

## Клапан предохранительный для бойлера



Артикул	Обозначение, G		Размеры, мм	
	вн	нар	A	B
02760	½"	½"	47	43

### ТЕХНИЧЕСКИЕ ХАРАКТЕРИСТИКИ

Наименование	Ед. изм.	Значение
Максимальная температура рабочей среды	°С	110
Максимальное рабочее давление	МПа (бар)	0,7 (7)
Максимальная мощность теплогенератора	кВт	40
Допустимое давление за клапаном	МПа (бар)	0,06 (0,6)
Давление полного открытия	МПа (бар)	0,77 (7,7)
Давление полного закрытия	МПа (бар)	0,65 (6,5)
Пропускная способность по воде	м³/час	0,25

## Регулятор давления поршневой (редуктор)

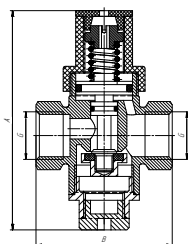

Артикул	Обозначение, G	Размер, мм	
		A	B
02765	½"	71	50
02766	¾"	92	64

### ТЕХНИЧЕСКИЕ ХАРАКТЕРИСТИКИ

Наименование	Ед. изм.	Значение	
		02765	02766
Рабочее давление	МПа (бар)	1,6 (16)	
Температура рабочей жидкости	°С	80	
Коэффициент редукции	-	1:10	
Заводская настройка давления	МПа (бар)	0,3 (3)	
Диапазон настройки давления	МПа (бар)	0,1-0,6 (1-6)	
Номинальный расход	м³/час	1,8	5
Условная пропускная способность Kv	м³/час	2	7,7
Ресурс работы	циклы	300000	280000

### Фильтр механической очистки каскадный промывной

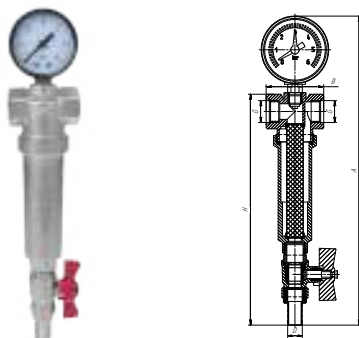

Артикул	Присоединительные размеры, дюйм	Габаритные и установочные размеры, мм			
	G	A	B	H	D
02770	½"	282	55	224	14
02771	¾"	282	57	224	14
02772	1"	287	60	228	14

### ТЕХНИЧЕСКИЕ ХАРАКТЕРИСТИКИ

Наименование	Ед. изм.	Значение		
		02770	02771	02772
Рабочее давление	МПа (бар)	1,6 (16)	1,6 (16)	1,6 (16)
Давление испытания (пробное)	МПа (бар)	2,1 (21)	2,1 (21)	2,1 (21)
Максимальная температура рабочей среды	°С	110	110	110
Номинальный расход (чистый фильтр)	м³/час	1,4	2,2	4,2
Условная пропускная способность Kv	м³/час	3	4,9	9,2
Диапазон измерения давления	бар	0-6	0-6	0-6

## ОБРАТНЫЕ КЛАПАНЫ



- **Возвратная пружина**  
Нержавеющая сталь 08X18H10 (AISI 304)
- **Золотник (Сердечник)**  
Латунь LC59-2 (CW617N) или  
Пластик ABS
- **Уплотнитель золотника**  
Бутадиен-нитрильный каучук (БНК)
- **Корпус**  
Латунь LC59-2 (CW617N)

■ Пружинный обратный клапан AQUALINK\* применяется в трубопроводах для предотвращения изменения направления потока среды в системе.

■ Клапаны представлены в двух исполнениях: с латунным и пластиковым сердечником.

■ Корпусы изделий изготовлены из латуни LC59-2 (CW617N).

■ Допускается монтаж в любом положении при соблюдении направления движения рабочей среды.

■ Использование клапанов позволяет избежать гидроударов и повторного заполнения системы при необходимости её слива.

■ Терминальный обратный клапан с фильтром предназначен для забора рабочей среды насосами различного вида, т.к. наличие фильтрующего элемента не допускает попадания механических частиц в узлы и устройства системы.

### Обратный клапан с латунным сердечником

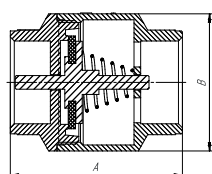

Артикул	Обозначение		Размеры, мм	
	вн	вн	А	В
02339	½"	½"	48	31
02340	¾"	¾"	51	40
02341	1"	1"	60,5	48
03957	1¼"	1¼"	63	56
03958	1½"	1½"	65	59
03959	2"	2"	66	70

### Обратный клапан с пластиковым сердечником

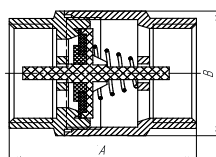

Артикул	Обозначение		Размеры, мм	
	вн	вн	А	В
02342	½"	½"	42,5	28,5
02343	¾"	¾"	48	33,5
01166	1"	1"	51	41
03960	1¼"	1¼"	58,5	49

### Терминальный обратный клапан с фильтром

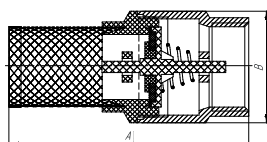

Артикул	Обозначение	Размеры, мм	
	вн	А	В
02058	½"	67	28,5
02059	¾"	72,5	33,5
02060	1"	78,5	41
03963	1¼"	90,5	49

\*Продукция изготовлена в соответствии с техническим регламентом Таможенного союза, что подтверждено декларацией о соответствии.





# **РАДИАТОРЫ ОТОПЛЕНИЯ И КОМПЛЕКТУЮЩИЕ**

**К СОДЕРЖАНИЮ**

## РАДИАТОРЫ ОТОПЛЕНИЯ И КОМПЛЕКТУЮЩИЕ

■ Радиаторы AQUALINK состоят из алюминиевых и биметаллических секций. Предназначены для установки в автономных и централизованных системах отопления.

■ Изделия разработаны с учетом российских условий эксплуатации и сертифицированы на соответствие требованиям ГОСТ 31311-2005 «Приборы отопительные. Общие технические условия».

■ При производстве радиаторов применяется технология литья под давлением. Теплоотдача одной секции алюминиевого радиатора составляет 155 Вт,

биметаллического – 152 Вт. Радиаторы производятся в России.

■ Радиаторы поставляются по 4, 6, 8, 10 или 12 секций и с межосевым расстоянием 500 мм.

■ В каталоге также представлены комплектующие для установки и эксплуатации радиаторов в системах отопления: наборы для подключения радиаторов, кронштейны для их крепления, переходники, заглушки, ручные и автоматические воздухоотводчики, а также регулирующие клапаны и термостатические головки.

### Алюминиевые секционные радиаторы

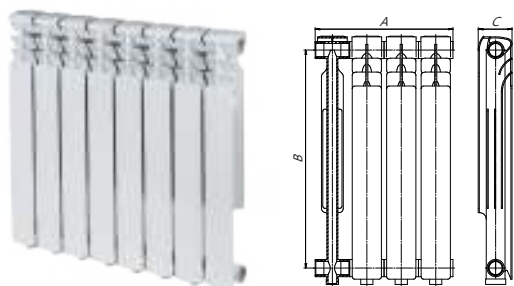

Характеристика	Значение
Межосевое расстояние, мм	500
Высота секции, мм	576
Ширина, мм	80
Глубина, мм	80
Тепловой поток, Вт	155
Рабочее давление, атм	16
Испытательное давление, атм	24
Вес, кг	0,89
Емкость, л	0,32

Артикул	Секционность	Размеры, мм		
		А	В	С
03060	4	320	500	80
03061	6	480	500	80
03062	8	640	500	80
03063	10	800	500	80
03064	12	960	500	80

### Биметаллические секционные радиаторы

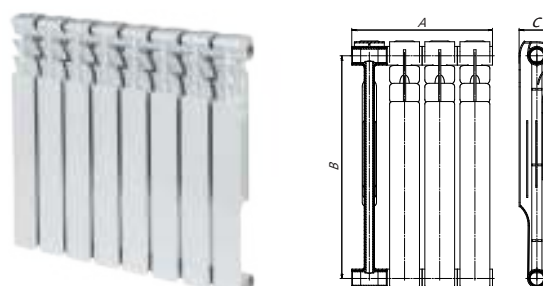

Характеристика	Значение
Межосевое расстояние, мм	500
Высота секции, мм	562
Ширина, мм	80
Глубина, мм	80
Тепловой поток, Вт	152
Рабочее давление, атм	25
Испытательное давление, атм	38
Вес, кг	1,47
Емкость, л	0,2

Артикул	Секционность	Размеры, мм		
		А	В	С
03065	4	320	500	80
03066	6	480	500	80
03067	8	640	500	80
03068	10	800	500	80
03069	12	960	500	80

#### Комплектующие, необходимые для монтажа радиатора (приобретаются отдельно):

1. Комплект для право- или левостороннего ( $\frac{1}{2}$ " или  $\frac{3}{4}$ " ) подключения.
2. Ручной (кран Маевского) или автоматический клапан для выпуска воздуха.
3. Заглушка.
4. Переходники (радиаторные футорки).
5. Прокладки.
6. Кронштейны.

**Комплект для монтажа радиатора (7 элементов)**

Артикул	Обозначение
04583	½"
04584	¾"

**В комплекте (7 элементов):**

1. Переходник с левой резьбой и силиконовой прокладкой – 2 шт.
2. Переходник с правой резьбой и силиконовой прокладкой – 2 шт.
3. Воздухоотводчик ручной (кран Маевского) – 1 шт.
4. Ключ для спуска воздуха – 1 шт.
5. Заглушка на переходник – 1 шт.

**Комплект для монтажа радиатора (11 элементов)**

Артикул	Обозначение
03427	½"
03428	¾"

**В комплекте (11 элементов):**

1. Переходник с левой резьбой и силиконовой прокладкой – 2 шт.
2. Переходник с правой резьбой и силиконовой прокладкой – 2 шт.
3. Воздухоотводчик ручной (кран Маевского) – 1 шт.
4. Ключ для спуска воздуха – 1 шт.
5. Заглушка на переходник – 1 шт.
6. Кронштейн штыревой плоский – 2 шт.
7. Дюбель – 2 шт.

**Комплект для монтажа радиатора (13 элементов)**

Артикул	Обозначение
04600	½"
04601	¾"

**В комплекте (13 элементов):**

1. Переходник с левой резьбой и силиконовой прокладкой – 2 шт.
2. Переходник с правой резьбой и силиконовой прокладкой – 2 шт.
3. Воздухоотводчик ручной (кран Маевского) – 1 шт.
4. Ключ для спуска воздуха – 1 шт.
5. Заглушка на переходник – 1 шт.
6. Кронштейн штыревой плоский – 3 шт.
7. Дюбель – 3 шт.

### Воздухоотводчик ручной (кран Маевского)

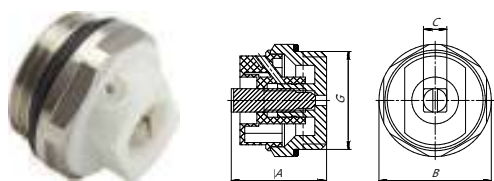

Артикул	Обозначение, G	Размеры, мм		
	нар	A	B	C
01330	½"	19	24	5
02061	¾"	19,8	27,8	5

### Воздухоотводчик ручной с пластиковой ручкой (кран Маевского)

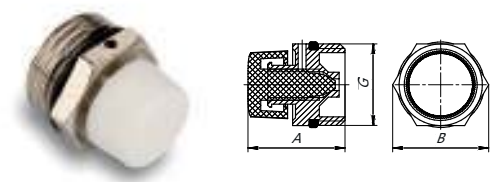

Артикул	Обозначение, G	Размеры, мм	
	нар	A	B
04602	½"	24	24
04603	¾"	24	31

### Воздухоотводчик автоматический



Артикул	Обозначение, G	Размеры, мм	
	нар	A	D
02605	1" (правый)	60	40
02606	1" (левый)	60	40

### Заглушка на переходник для радиатора

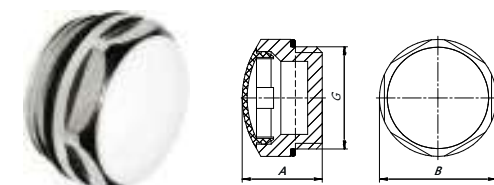

Артикул	Обозначение, G	Размеры, мм	
	нар	A	B
04585	½"	17,2	24
04586	¾"	18	28

### Переходник для радиатора левый/правый с силиконовой прокладкой

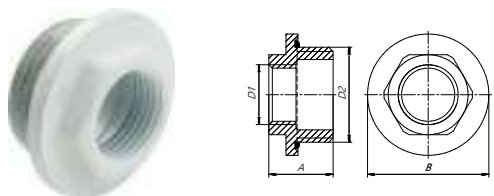

Артикул	Обозначение		Размеры, мм	
	вн	нар	A	B
04587	½"	1" (левый)	23	42
04588	½"	1" (правый)	23	42
04589	¾"	1" (левый)	23	42
04590	¾"	1" (правый)	23	42

### Заглушка для радиатора левая/правая с силиконовой прокладкой

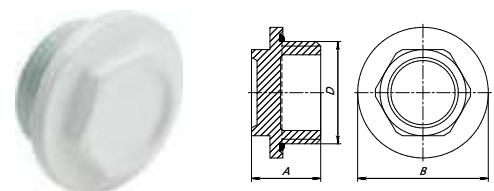

Артикул	Обозначение	Размеры, мм	
	нар	A	D
04743	1" (правая)	22,5	42
04744	1" (левая)	22,5	42

**Ниппель межсекционный для радиатора**

Артикул	Обозначение		Размеры, мм	
	нар, G1	нар, G2	A	B
04591	1"	1" (левая)	25	10

**Прокладка межсекционная для ниппеля (PTFE)**

Артикул	Размеры, мм		
	D1	D2	A
04745	40	32	1

**Кронштейн штыревой круглый с дюбелем 7x180**



Артикул	Размеры, мм					
	B	A1	A2	D1	D2	h
03899	136	163	76	7	12	4

**Кронштейн штыревой плоский с дюбелем 7x180**

Артикул	Размеры, мм					
	B	A1	A2	D1	D2	h
03898	135	163	76	7	12	4

**Кронштейн напольный регулируемый**

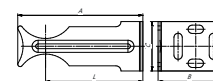
Артикул	Размеры, мм		
	A	B	C
03900	672	100	85

**Кронштейн универсальный угловой**

Артикул	Размеры, мм			
	A	B	C	L
03897	97,5	50	38,5	75

## НАСТРОЕЧНЫЕ И РЕГУЛИРУЮЩИЕ КЛАПАНЫ ДЛЯ РАДИАТОРА



■ Настроечные и регулирующие клапаны AQUALINK\* предназначены для установки в автономных и централизованных системах отопления и используются для её настройки.

■ Настроечные клапаны необходимы для первичной балансировки системы отопления (настройки прохождения теплоносителя через радиатор отопления) и устанавливаются на выходе теплоносителя из радиатора. Регулирующие клапаны применяются

для ручного регулирования подачи теплоносителя в систему отопления и устанавливаются на входе в радиатор.

■ Клапаны имеют резьбовое разъемное соединение, что позволяет беспрепятственно демонтировать радиатор в случае необходимости.

■ На сгоне изделий добавлено резиновое уплотнение для быстрого монтажа.

### ТЕХНИЧЕСКИЕ ХАРАКТЕРИСТИКИ

Характеристика	Ед. изм.	Значение	
Присоединительные размеры резьбы	G"	½	¾
Условный проход (DN)	-	15	20
Номинальное давление (PN)	МПа (бар)	1 (10)	
Пробное давление	МПа (бар)	1,5 (15)	
Температура рабочей среды	°С	1 ... +100	
Средний ресурс работы клапана	циклы	5000	

\*Продукция изготовлена в соответствии с техническим регламентом Таможенного союза, что подтверждено декларацией о соответствии.

**Настраечный клапан для радиатора прямой с уплотнением**

Артикул	Обозначение		Размеры, мм		
	вн	нар	А	В	С
02677	½"	½"	64,5	32,5	28
02678	¾"	¾"	71,5	32,5	28

**Настраечный клапан для радиатора угловой с уплотнением**

Артикул	Обозначение		Размеры, мм		
	вн	нар	А	В	С
02679	½"	½"	44,7	25	28
02680	¾"	¾"	50,4	25	28

**Регулирующий клапан для радиатора прямой с уплотнением**

Артикул	Обозначение		Размеры, мм	
	вн	нар	А	В
02673	½"	½"	65	56
02674	¾"	¾"	71,5	56

**Регулирующий клапан для радиатора угловой с уплотнением**

Артикул	Обозначение		Размеры, мм	
	вн	нар	А	В
02675	½"	½"	44,8	48
02676	¾"	¾"	50,4	48

## ТЕРМОСТАТИЧЕСКИЕ КЛАПАНЫ ДЛЯ РАДИАТОРА



■ Термостатические клапаны AQUALINK\* предназначены для установки в автономных и централизованных системах отопления и используются для её ручной и автоматической настройки.

■ Термостатические клапаны устанавливаются на входе теплоносителя в радиатор в комплекте с термостатической головкой (приобретается отдельно), позволяющей осуществлять автоматическую регулировку температуры в помещении.

■ Клапаны могут быть использованы без термостатической головки, но в таком случае регулировка будет происходить в ручном режиме.

■ В каталоге представлено два вида термостатических клапанов: прямой и угловой с присоединительными размерами 1/2" и 3/4". Направление потока рабочей среды указано на корпусе клапана стрелкой.

■ На сгоне изделий добавлено резиновое уплотнение для быстрого монтажа.

### ТЕХНИЧЕСКИЕ ХАРАКТЕРИСТИКИ

Характеристика	Ед. изм.	Значение	
Присоединительные размеры резьбы	G"	1/2	3/4
Условный проход (DN)	-	15	20
Номинальное давление (PN)	МПа (бар)	1 (10)	
Пробное давление	МПа (бар)	1,5 (15)	
Температура рабочей среды	°C	1 ... +100	
Средний ресурс работы клапана	циклы	5000	

### РАСХОД КЛАПАНА

Монтажный размер, G	Артикул	Количество оборотов			
		0,5	1	1,5	2
		Открыт 25%	Открыт 50%	Открыт 75%	Открыт 100%
1/2"	02621	0,96	1,62	1,86	1,92
	02624	1,32	2,1	3	3,24
3/4"	02622	1,44	2,1	2,4	2,58
	02623	0,72	1,2	1,38	1,44

\*Продукция изготовлена в соответствии с техническим регламентом Таможенного союза, что подтверждено декларацией о соответствии.

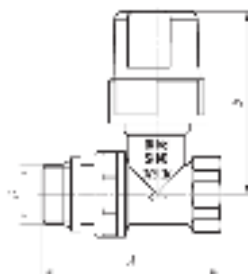

**Термостатический клапан для радиатора прямой с уплотнением**

Артикул	Обозначение		Размеры, мм		
	вн	нар	А	В	С
02621	½"	½"	63	70	35,5
02622	¾"	¾"	71,5	72	35,5

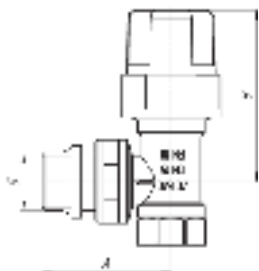
**Термостатический клапан для радиатора угловой с уплотнением**

Артикул	Обозначение		Размеры, мм		
	вн	нар	А	В	С
02623	½"	½"	43	72	35,5
02624	¾"	¾"	51	74	35,5

## ТЕРМОСТАТИЧЕСКИЕ ГОЛОВКИ



■ Термостатическая головка AQUALINK\* предназначена для установки на термостатический клапан радиатора отопления в качестве регулирующего устройства.

■ Термоголовка позволяет в автоматическом режиме регулировать количество проходящего теплоносителя через термостатический клапан в зависимости от предустановленной позиции и температуры в помещении.

■ Использование терморегуляторов позволяет автоматически поддерживать температуру воздуха в помещениях на заданном уровне с точностью до 1°C.

■ Изделие имеет присоединительный размер накидной гайки M30x1,5 и терморегулирующий элемент этилацетат.

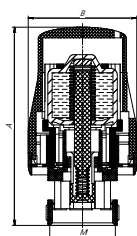

Артикул	Размеры, мм		
	А	В	М
02611	90	50,5	M30x1,5

### ТЕХНИЧЕСКИЕ ХАРАКТЕРИСТИКИ

Характеристика	Ед. изм.	Значение
Присоединительная резьба	М	30x1,5
Нижний предел регулирования	°С	+6
Верхний предел регулирования	°С	+28
Гистерезис	°С	0,6
Интервал температур работоспособности <sup>1</sup>	°С	0 ... +60
Максимальная температура теплоносителя	°С	+100
Максимальное давление теплоносителя	МПа	1,0
Максимальный перепад давления на клапане <sup>2</sup>	МПа	0,1
Максимальное время срабатывания <sup>3</sup>	мин	21

<sup>1</sup> Температура, при которой сохраняется работоспособность изделия

<sup>2</sup> Давление, при котором сохраняется работоспособность изделия

<sup>3</sup> Время, при котором система реагирует на изменения

\*Продукция изготовлена в соответствии с техническим регламентом Таможенного союза, что подтверждено декларацией о соответствии.

## УЗЛЫ НИЖНЕГО ПОДКЛЮЧЕНИЯ РАДИАТОРА

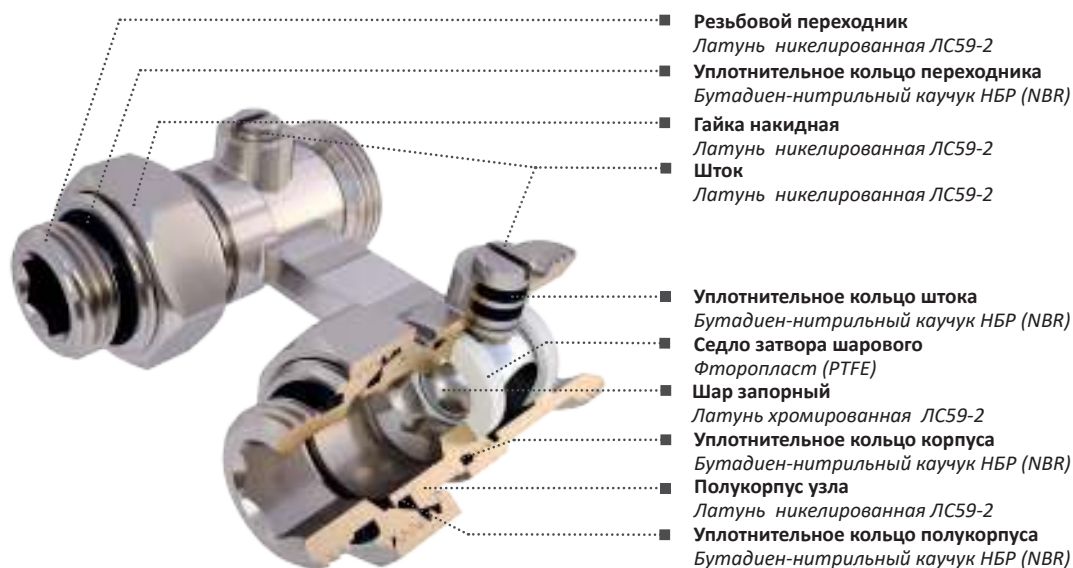

■ Узел предназначен для подключения отопительного оборудования (радиаторов) с фиксированным межцентровым расстоянием между патрубками равным 50 мм.

■ Выполняет функции запорной арматуры, для сред неагрессивных к материалам изделия.

■ Позволяет в ручном режиме открывать и закрывать подачу теплоносителя в отопительный прибор.

■ Имеет два вида исполнения: прямой, угловой.

### Узел нижнего подключения радиатора прямой

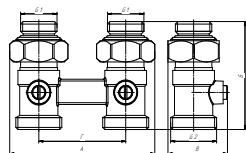

Артикул	Тип	Размеры, мм				G1	G2
		A	B	V	G		
02671	Прямой	83,5	61	34	50	½"	¾"

### Узел нижнего подключения радиатора угловой

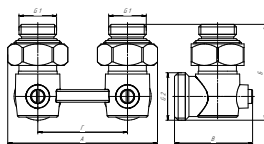

Артикул	Тип	Размеры, мм				G1	G2
		A	B	V	G		
02672	Угловой	83,5	53,5	43,5	50	½"	¾"

### ТЕХНИЧЕСКИЕ ХАРАКТЕРИСТИКИ

Характеристики	Ед. изм.	Значение	
		02671	02672
Диаметр подключения	дюйм	½" ... ¾" (евроконус)	
Номинальное давление (PN)	бар	0,8 (8)	
Давление испытания	бар	1,6 (16)	
Максимальная рабочая температура	°C	110	
Тип		Прямой	Угловой
Условная пропускная способность, Kv	м³/час	3,5	1,75
Средний полный ресурс	циклы	4000	
Допустимый крутящий момент	Н·м	25	
Срок службы	лет	5	



# ИНСТРУМЕНТ, КРЕПЁЖ И РАСХОДНЫЕ МАТЕРИАЛЫ

[К СОДЕРЖАНИЮ](#)

## НАБОРЫ ДЛЯ СВАРКИ ПОЛИПРОПИЛЕНОВЫХ ТРУБ

■ Аппараты для сварки полипропиленовых труб AQUALINK\* используются для соединения элементов инженерных полипропиленовых систем методом термической полифузионной муфтовой сварки.

■ Каждый комплект имеет устойчивую подставку, надежный термостат, автоматически регулирующий температуру тенов, а также металлический или пластиковый кейс для транспортировки. В состав всех

наборов входит ключ для установки насадок. Количество насадок варьируется в зависимости от модели набора.

■ В каталоге представлены несколько моделей сварочных наборов разной мощности, предназначенных для монтажа полипропиленовых систем с диаметрами от 20 до 110 мм.

### Набор для сварки полипропиленовых труб с насадками 20-63 мм



Артикул	Диаметр сварки, мм	Количество насадок	Мощность нагревателя, Вт
04596	20-63	6	1500 (750+750)

### Набор для сварки полипропиленовых труб с насадками 20-40 мм



Артикул	Диаметр сварки, мм	Количество насадок	Мощность нагревателя, Вт
04595	20-63	4	1500 (750+750)

### Набор для сварки полипропиленовых труб с насадками 20-32 мм в коробке



Артикул	Диаметр сварки, мм	Количество насадок	Мощность нагревателя, Вт
04597	20-32	3	800

### Набор для сварки полипропиленовых труб с насадками 20-32 мм



Артикул	Диаметр сварки, мм	Количество насадок	Мощность нагревателя, Вт
04593	20-32	3	600

\*Продукция изготовлена в соответствии с техническим регламентом Таможенного союза, что подтверждено декларацией о соответствии.

### Набор для сварки полипропиленовых труб с насадками 20-32 мм в пластиковом кейсе



Артикул	Диаметр сварки, мм	Количество насадок	Мощность нагревателя, Вт
04594	20-32	3	500

### Набор для сварки полипропиленовых труб с насадками 75-110 мм



Артикул	Диаметр сварки, мм	Количество насадок	Мощность нагревателя, Вт
03701	75-110	3	1800 (900+900)

Дополнительно в комплекте:

- ножницы;
- рулетка;
- уровень;
- отвертка;
- перчатки.

### Насадки для сварочного аппарата



Артикул	Размер
03702	20
03703	25
01939	32
01940	40
01941	50
01942	63

### ОСНОВНЫЕ ВРЕМЕННЫЕ ИНТЕРВАЛЫ ДЛЯ РАСТРУБНОЙ СВАРКИ ТРУБОПРОВОДОВ ИЗ ПП ТИП 3

Технологический процесс	Диаметр, мм					
	20	25	32	40	50	63
Нагрев, сек	5	7	8	12	18	24
Перестановка, сек	4	4	6	6	6	8
Фиксация, сек	6	10	10	20	20	30
Полное остывание, мин	2	2	4	4	4	6

#### ЗАМЕЧАНИЕ:

Указанные временные интервалы носят только рекомендательный характер и только для трубопроводов из полипропилена рандом сополимера тип 3 (PP-R).

Для труб из других термопластов температуру насадок и продолжительность технологических процессов следует подбирать индивидуально.

Ножницы для резки металлополимерных труб диаметром до 63 мм



Артикул	Обозначение
00897	16-63 мм

Ножницы усиленные для резки металлополимерных труб диаметром до 42 мм



Артикул	Обозначение
00896	16-42 мм

Ножницы для резки металлополимерных труб диаметром до 42 мм



Артикул	Обозначение
00894	16-42 мм

Калибратор для металлополимерных труб диаметром 16-32 мм



Артикул	Обозначение
00895	16-32 мм

Анаэробный герметик «Разборный»



Артикул	Масса нетто, г	Момент отвинчивания, Н·м	Наличие блистера
02930	10	10	есть
02931	30	10	есть
02932	50	10	нет
02937	100	10	нет

Анаэробный герметик «Высокопрочный»



Артикул	Масса нетто, г	Момент отвинчивания, Н·м	Наличие блистера
02933	10	30	есть
02934	30	30	есть
02935	50	30	нет
02936	100	30	нет

### Лен чесаный



Артикул	Количество, грамм
02167	20
02168	50
02169	100
02170	200
02311	500

### Хомут с гайкой, шурупом и дюбелем



Артикул	Размер, G (мм)
03724	½" (20-24)
03725	¾" (25-28)
03726	1" (32-35)
03727	1¼" (39-46)
03728	1½" (48-53)
03729	2" (59-66)
03732	2½" (75-80)
03730	3" (87-92)
03731	4" (107-115)

### Лента ФУМ для воды



Артикул	Ширина, мм	Толщина, мм	Длина, м	Плотность, г/см³
02921	12	0,075	10	0,3

### Лента ФУМ для газа



Артикул	Ширина, мм	Толщина, мм	Длина, м	Плотность, г/см³
02922	12	0,1	10	0,3

### Лента ФУМ профессиональная



Артикул	Ширина, мм	Толщина, мм	Длина, м	Плотность, г/см³
03872	19	0,2	15	0,3



### Крепление-клипса

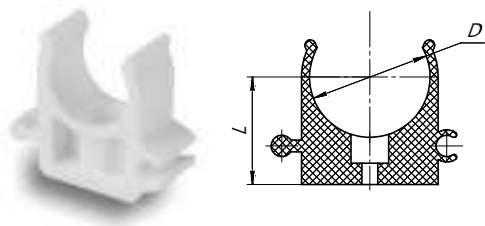

Артикул	Обозначение	Размеры, мм	
	мм	L	D
03828	16-18	20,5	16,1-16,4
03824	20-22	17,5	20,1-20,4
03825	25-27	21	25,3-25,5
03826	32-34	26	32,1-32,5
03827	40-42	33,2	39,7-40,0

### Крепление-клипса с защелкой

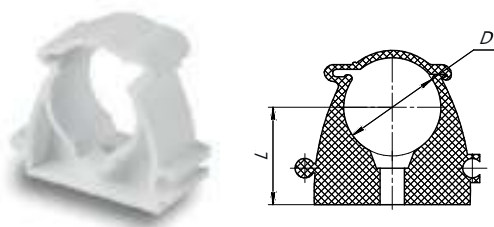

Артикул	Обозначение	Размеры, мм	
	мм	L	D
03667	20-22	18	20
03668	25-27	22	25
03669	32-34	27	32
03670	40-42	32	40
03671	50-52	34	50
04746	60-63	40	63

### Крепление-клипса с защелкой

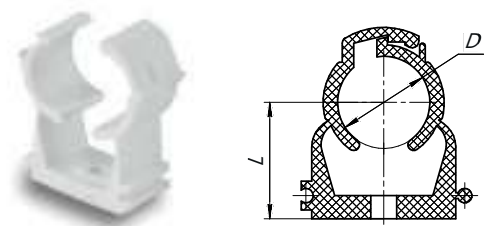

Артикул	Обозначение	Размеры, мм	
	мм	L	D
03829	16-18	23	16-20

### Фиксирующая планка для теплого пола



Артикул	Размеры, мм				
	L	D	C	A	B
04747	450	16-20	50	510	40

### Сантехническая уплотнительная паста



Артикул	Вес, г
04580	20-25
04581	65-70
04582	250

### Прокладки резиновые



Артикул	Размер
ИС.131086	½" - 18,8x11,4
ИС.131087	¾" - 24,2x15
ИС.131109	1" - 30,3x18,8

### Манжеты



Артикул	Размер
ИС.131813	50x25
ИС.131814	50x32
ИС.131815	50x40
ИС.131817	124x110

**Санкт-Петербург** +7 (812) 777-05-80  
spb@santehstandart.com  
192289, Санкт-Петербург,  
ул. Софийская, д. 72, оф. 2.20-2.22

**Москва** +7 (495) 662-40-08  
msk@santehstandart.com  
115172, Москва,  
ул. Народная, д. 8, этаж 4, оф. 8

**Новосибирск** +7 (383) 335-78-33  
nsk@santehstandart.com  
630078, Новосибирск,  
ул. Ватутина, д. 16/2

**Хабаровск** +7 (4212) 90-46-00  
khv@santehstandart.com  
680022, Хабаровск,  
ул. Армавирская, д. 1

**Екатеринбург** +7 (343) 317-77-21  
ekb@santehstandart.com  
620063, Екатеринбург,  
ул. Степана Разина, д. 16, оф. 408

**Самара** +7 (846) 203-61-05  
samara@santehstandart.com  
443080, Самара,  
ул. Санфировой, д. 95, литер 4,  
оф. 308

# 8-800-555-54-70

[info@santehstandart.com](mailto:info@santehstandart.com)

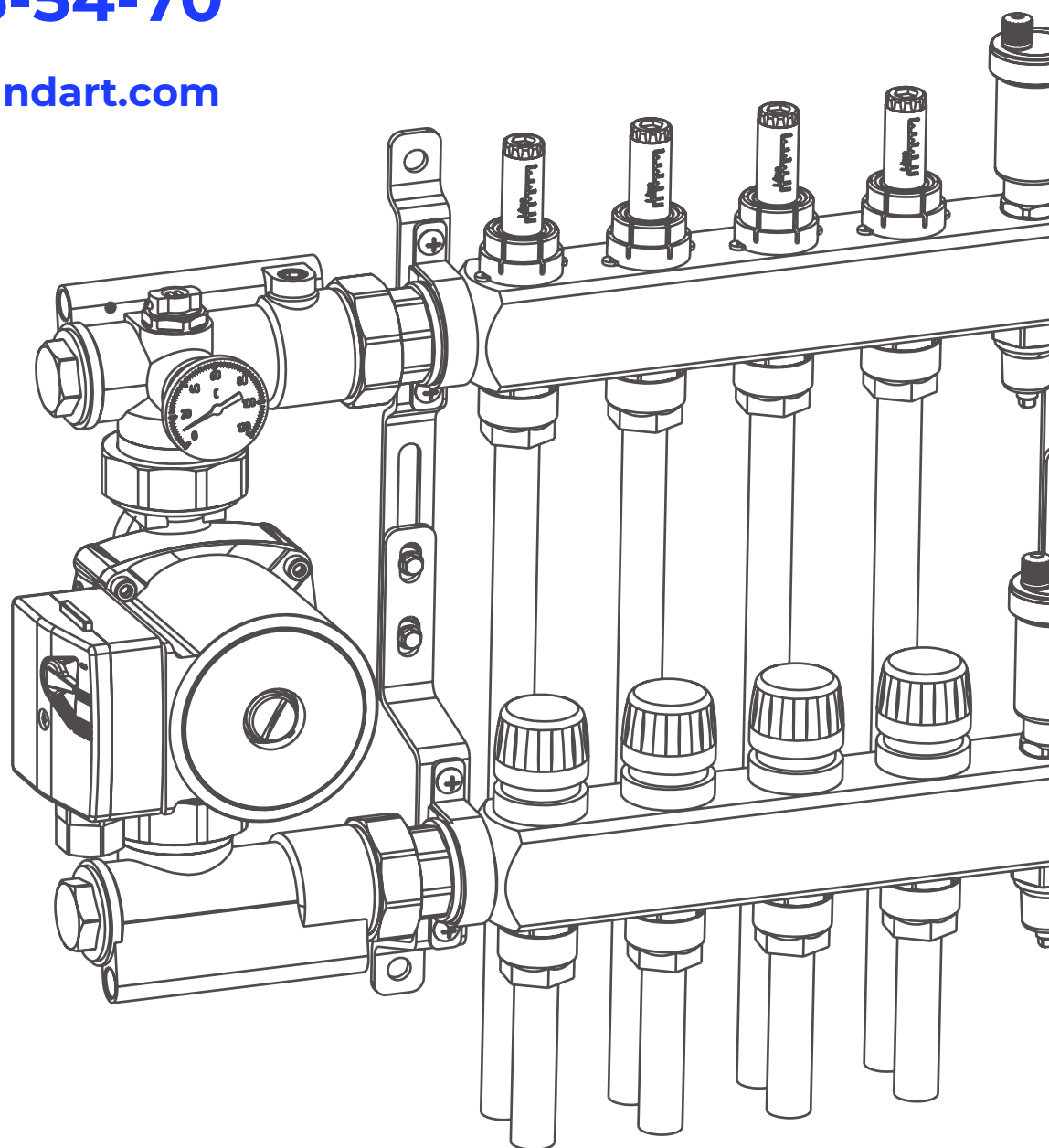

[santehstandart.com](http://santehstandart.com)



[К СОДЕРЖАНИЮ](#)